

Mülltonnenschloss

Schwerkraft-Schloss-System



Produktübersicht

und

Kombinationsvarianten

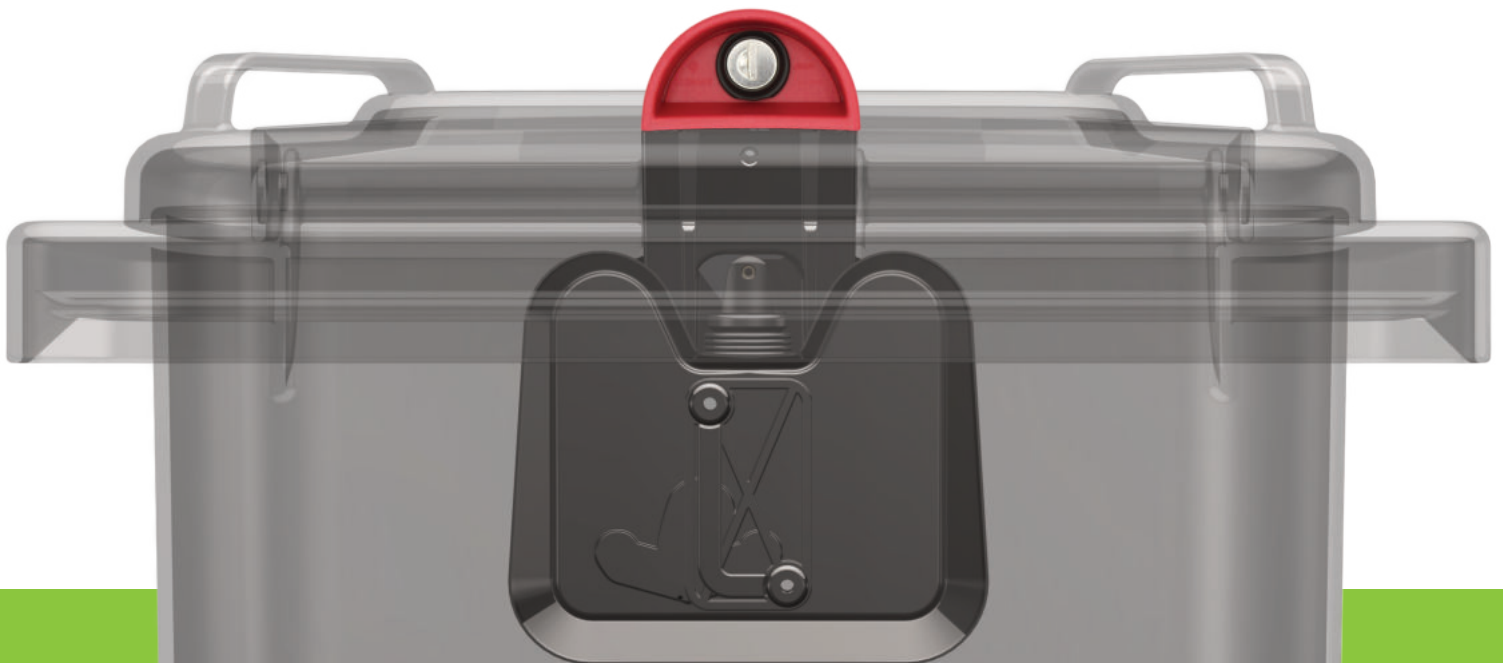

MADE IN GERMANY

Das Mülltonnenschloss

- ... schützt privaten Müll
- ... reduziert Abfallgebühren
- ... schützt vor Vandalismus
- ... reduziert Müllverbrauch
- ... kein Fremdmüll
- ... öffnet automatisch bei Entleerung durch die Müllabfuhr

besteht aus:

Deckeloberteil

Deckelunterteil

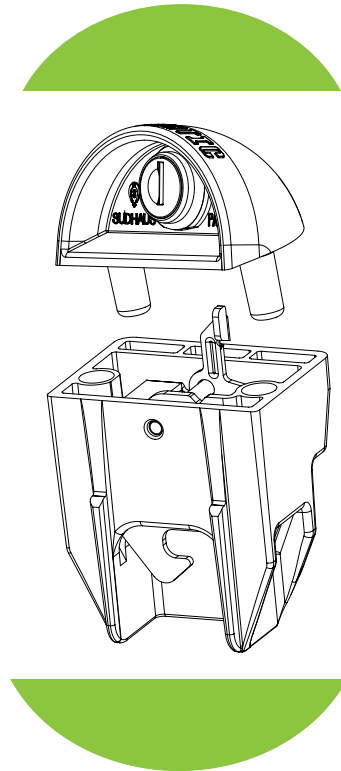

Tonnenteil

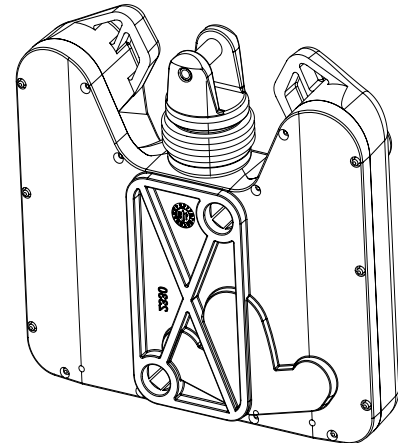

Weitere Infos

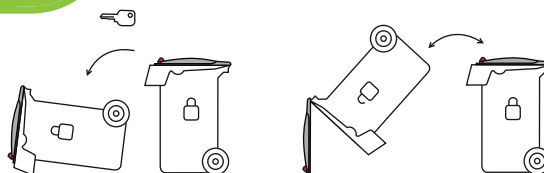

Behälterauswahl

2-Rad Behälter
oder

z.B. 60L, 80L, 120L, 240L

4-Rad Behälter

z.B. 660L, 770L, 1100L

Deckelauswahl

Standard Deckel

Automatik Seite 4

Manuell Seite 14

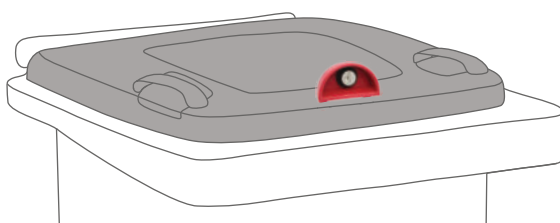

Deckel mit Dachbildung

Automatik Seite 5

Manuell Seite 15

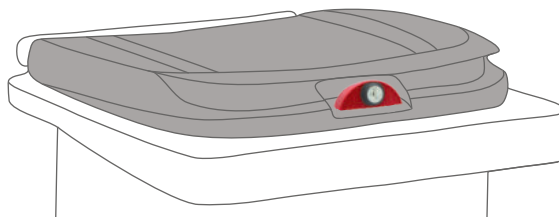

Keine Auflagefläche

Automatik Seite 6

Manuell Seite 16

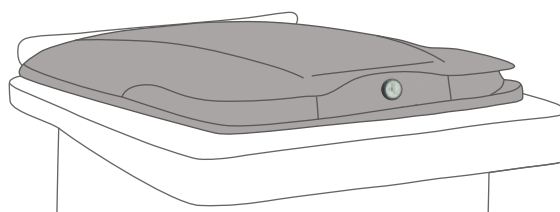

2-Rad & 4-Rad Behälter mit Flachdeckel

Manuell Seite 20

Zubehör

Seite 21

FAQ

Seite 23

Flachdeckel

Automatik Seite 7
Manuell Seite 17

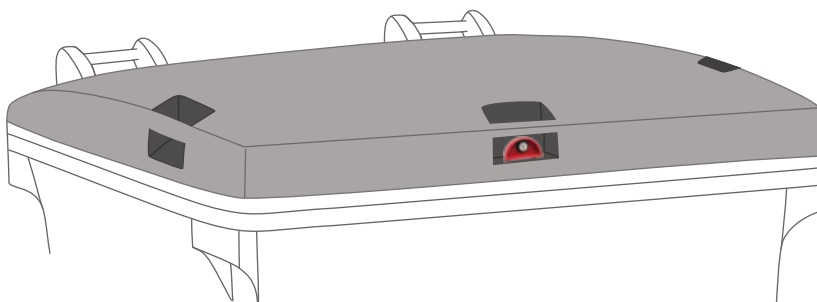

Flachdeckel mit Deckel im Deckel

Automatik Seite 9
Manuell Seite 18

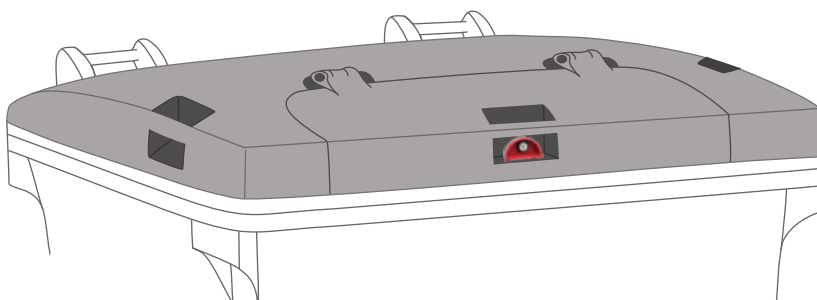

Flachdeckel ohne Auflagefläche

Automatik Seite 11
Manuell Seite 19

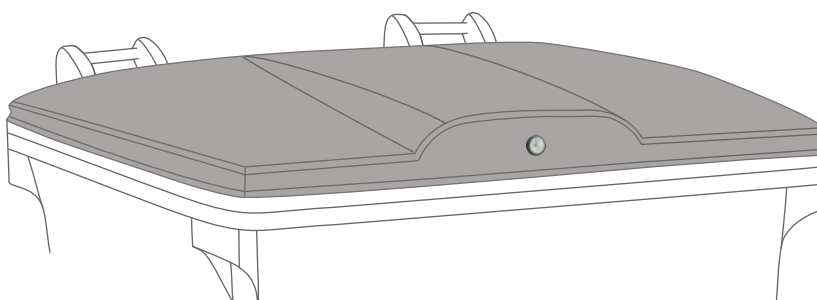

Runddeckel

Automatik Seite 12

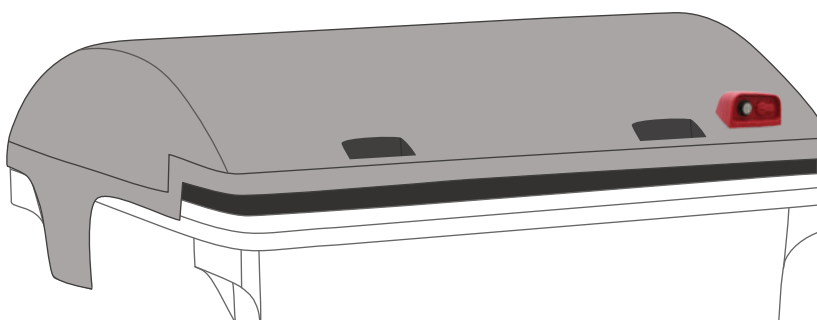

Runddeckel mit Deckel im Deckel

Automatik Seite 13

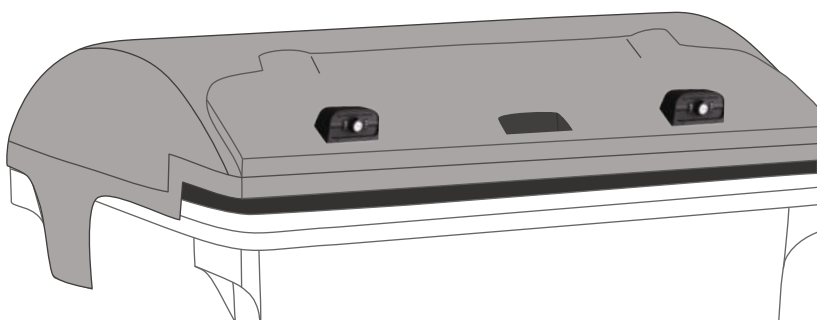

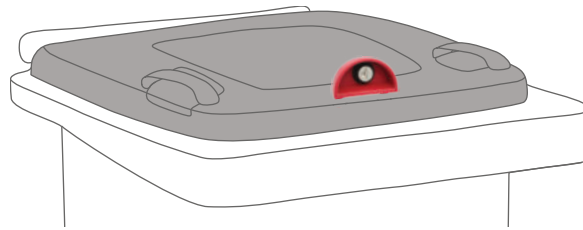

2-Rad Behälter mit Standard Deckel

Automatik

Deckeloberteil

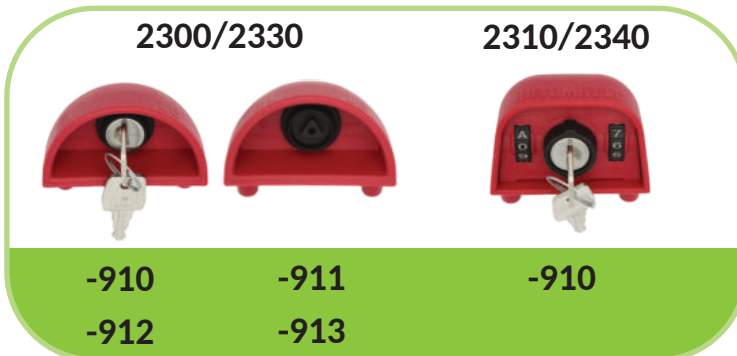

Typ 2300/2301 & 2310 = Schließung „K/S“
 Typ 2330/2331 & 2340 = Schließung „N“
 Schließung untereinander nicht kompatibel

910 = Schlüsselabzug in Auf- & Zustellung
 912 = Schlüsselabzug nur in Zustellung
 911 = Dreikantzylinder ohne Rückholfeder
 913 = Dreikantzylinder mit Rückholfeder
 914 = Drehknopf mit Rückholfeder

Deckelunterteil

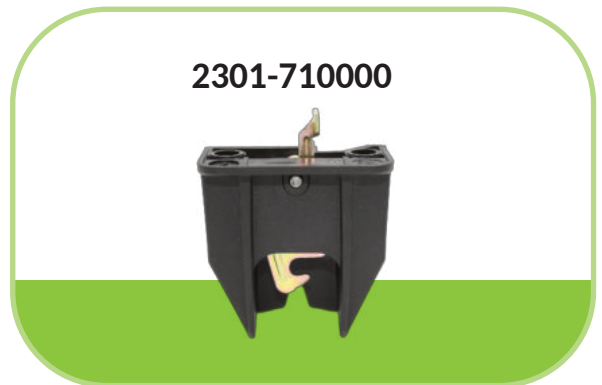

Tonnenteil



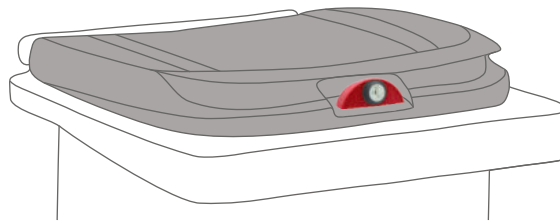

2-Rad Behälter mit Deckel mit Dachbildung Automatik

Deckeloberteil



- 910 = Schlüsselabzug in Auf- & Zustellung
- 912 = Schlüsselabzug nur in Zustellung
- 911 = Dreikantzylinder ohne Rückholfeder
- 913 = Dreikantzylinder mit Rückholfeder
- 914 = Drehknopf mit Rückholfeder

Typ 2301 = Schließung „K/S“
 Typ 2331 = Schließung „N“
 Schließung untereinander nicht kompatibel

Deckelunterteil

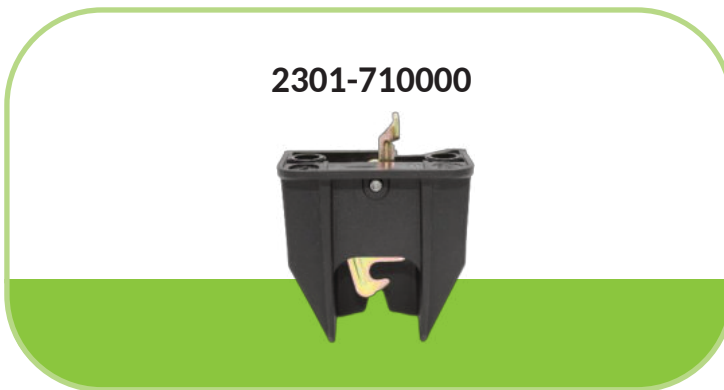

Tonnenteil



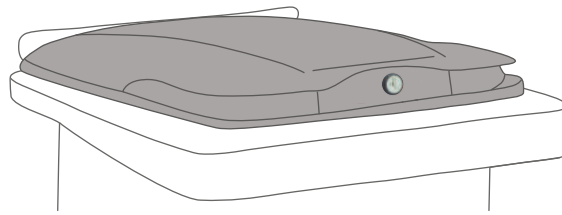

2-Rad Behälter mit Deckel ohne Auflagefläche Automatik

Deckeloberteil

2301/2331



-910

-912

2331



-911

-913

2334



-914

910 = Schlüsselabzug in Auf- & Zustellung
912 = Schlüsselabzug nur in Zustellung
911 = Dreikantzylinder ohne Rückholfeder
913 = Dreikantzylinder mit Rückholfeder
914 = Drehknopf mit Rückholfeder

Typ 2301 = Schließung „K/S“
Typ 2331 = Schließung „N“
Schließung untereinander nicht kompatibel

2301-000018



Kunststoffadapter

Deckelunterteil

2301-710000



Tonnenteil

2330-888888



mit Seitenfallschutz

2343-888888



ohne Seitenfallschutz

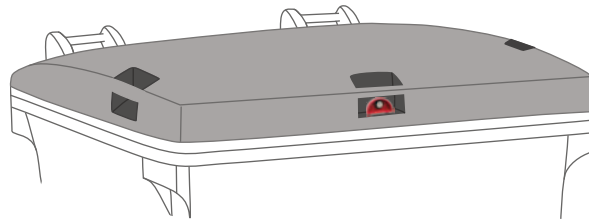

4-Rad Behälter mit Flachdeckel Automatik

Deckeloberteil



Typ 2300/2301 & 2310 = Schließung „K/S“
 Typ 2330/2331 & 2340 = Schließung „N“
 Schließung untereinander nicht kompatibel

910 = Schlüsselabzug in Auf- & Zustellung
 912 = Schlüsselabzug nur in Zustellung
 911 = Dreikantzylinder ohne Rückholfeder
 913 = Dreikantzylinder mit Rückholfeder
 914 = Drehknopf mit Rückholfeder

Deckelunterteil

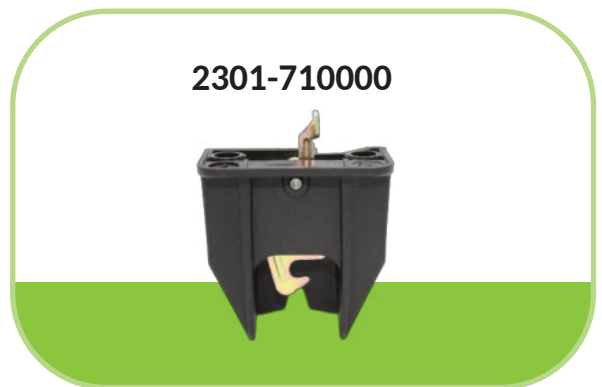

Tonnenteil

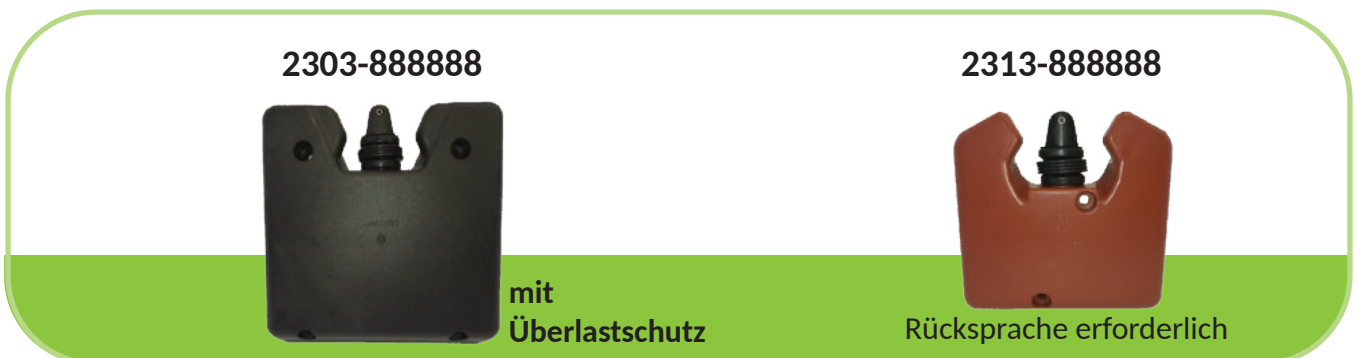

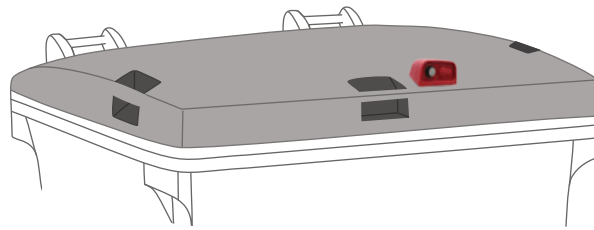

4-Rad Behälter mit Flachdeckel Automatik

Deckeloberteil

2302/2332



-910

-912

2332



-911

-913

- 910 = Schlüsselabzug in Auf- & Zustellung
- 912 = Schlüsselabzug nur in Zustellung
- 911 = Dreikantzylinder ohne Rückholfeder
- 913 = Dreikantzylinder mit Rückholfeder

Typ 2302 = Schließung „K/S“

Typ 2332 = Schließung „N“

Schließung untereinander nicht kompatibel

Deckelunterteil

2303-710000



Tonnenteil

2303-888888



mit
Überlastschutz

2313-888888



Rücksprache erforderlich

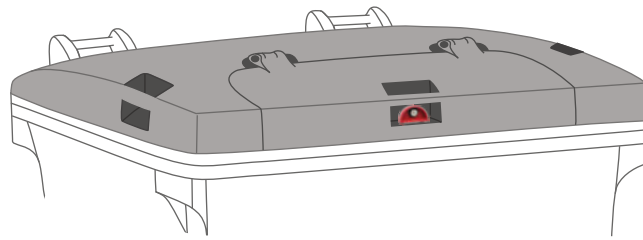

4-Rad Behälter mit Flachdeckel und Deckel im Deckel Automatik

Deckeloberteil



Typ 2300/2301 & 2310 = Schließung „K/S“
 Typ 2330/2331 & 2340 = Schließung „N“
 Schließung untereinander nicht kompatibel

910 = Schlüsselabzug in Auf- & Zustellung
 912 = Schlüsselabzug nur in Zustellung
 911 = Dreikantzylinder ohne Rückholfeder
 913 = Dreikantzylinder mit Rückholfeder
 914 = Drehknopf mit Rückholfeder

Deckelunterteil

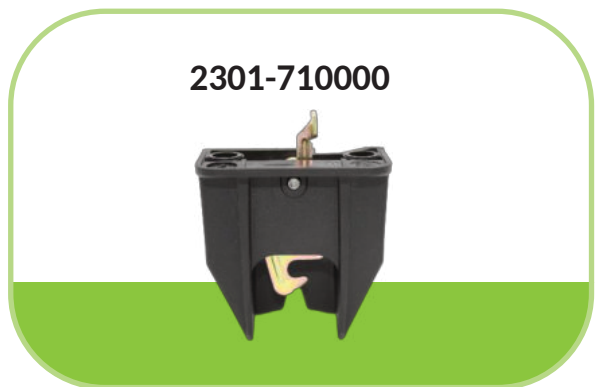

Tonnenteil

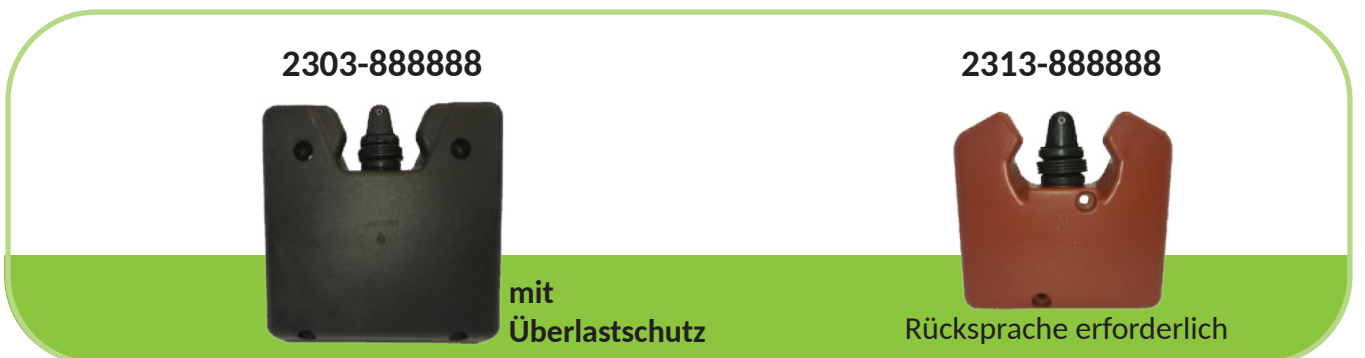

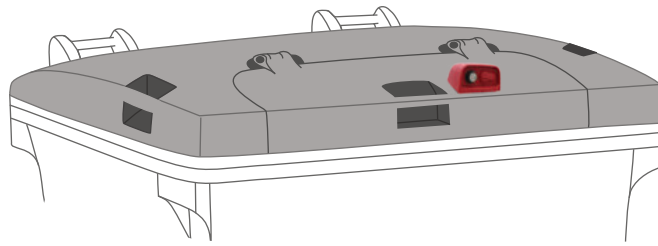

4-Rad Behälter mit Flachdeckel und Deckel im Deckel *Automatik*

Deckeloberteil

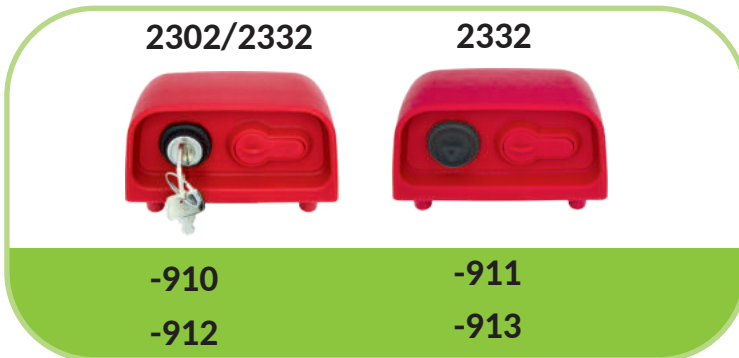

- 910 = Schlüsselabzug in Auf- & Zustellung
- 912 = Schlüsselabzug nur in Zustellung
- 911 = Dreikantzylinder ohne Rückholfeder
- 913 = Dreikantzylinder mit Rückholfeder

Typ 2302 = Schließung „K/S“
 Typ 2332 = Schließung „N“
 Schließung untereinander nicht kompatibel

Deckelunterteil



Tonnenteil

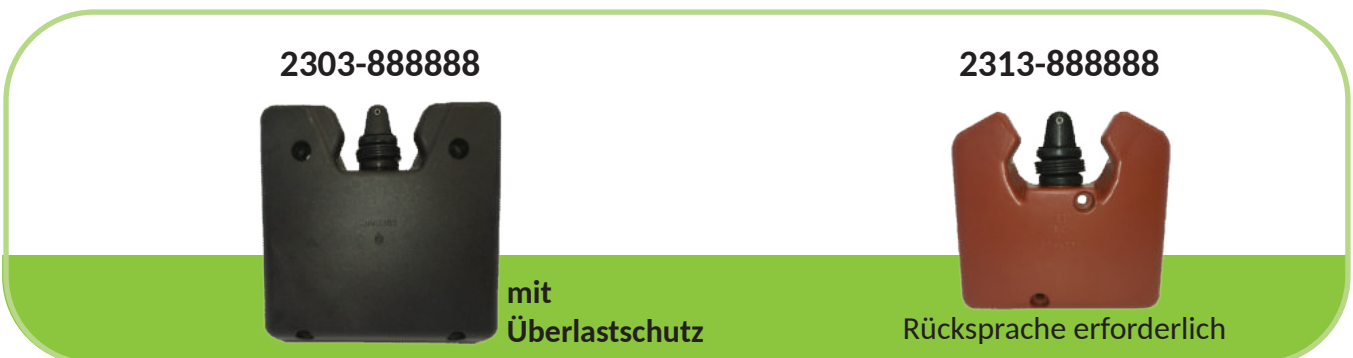

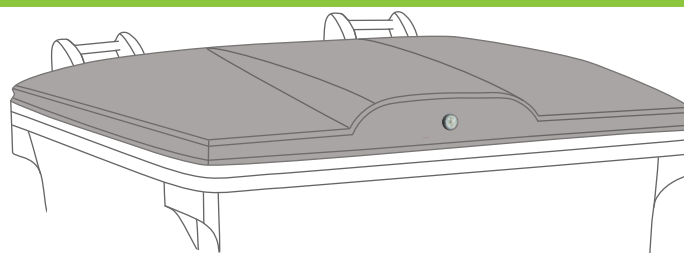

4-Rad Behälter mit Flachdeckel ohne Auflagefläche Automatik

Deckeloberteil

2301/2331



-910

-912

2331



-911

-913

2334



-914

- 910 = Schlüsselabzug in Auf- & Zustellung
- 912 = Schlüsselabzug nur in Zustellung
- 911 = Dreikantzylinder ohne Rückholfeder
- 913 = Dreikantzylinder mit Rückholfeder
- 914 = Drehknopf mit Rückholfeder

Typ 2301 = Schließung „K/S“
 Typ 2331 = Schließung „N“
 Schließung untereinander nicht kompatibel

2301-000018

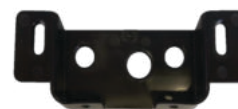

Kunststoffadapter

Deckelunterteil

2301-710000



Tonnenteil

2303-888888



mit
Überlastschutz

2313-888888



Rücksprache erforderlich

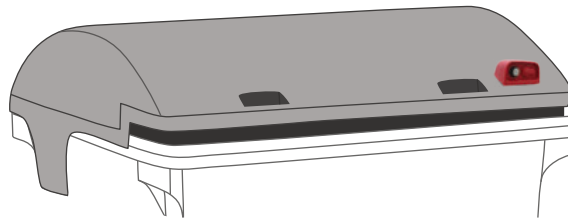

4-Rad Behälter mit Runddeckel Automatik

Deckeloberteil

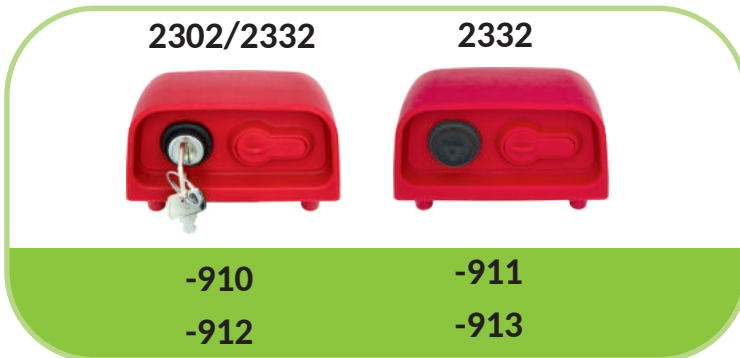

- 910 = Schlüsselabzug in Auf- & Zustellung
- 912 = Schlüsselabzug nur in Zustellung
- 911 = Dreikantzylinder ohne Rückholfeder
- 913 = Dreikantzylinder mit Rückholfeder

Typ 2302 = Schließung „K/S“
 Typ 2332 = Schließung „N“
 Schließung untereinander nicht kompatibel

Deckelunterteil



Tonnenteil



Rücksprache erforderlich

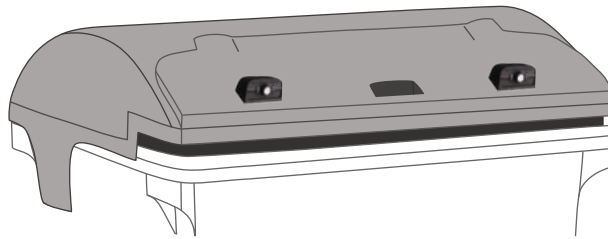

4-Rad Behälter mit Runddeckel und Deckel im Deckel *Automatik*

Deckeloberteil



912 = Schlüsselabzug nur in Zustellung

Typ 2350 = Schließung „K/S“

Deckelunterteil



Tonnenteil



Rücksprache erforderlich

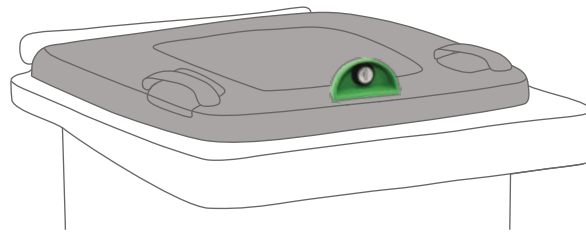

2-Rad Behälter mit Standard Deckel

Manuell

Deckeloberteil



Typ 2300/2301 & 2310 = Schließung „K/S“
 Typ 2330/2331 & 2340 = Schließung „N“
 Schließung untereinander nicht kompatibel

910 = Schlüsselabzug in Auf- & Zustellung
 912 = Schlüsselabzug nur in Zustellung
 911 = Dreikantzylinder ohne Rückholfeder
 913 = Dreikantzylinder mit Rückholfeder
 914 = Drehknopf mit Rückholfeder

Deckelunterteil

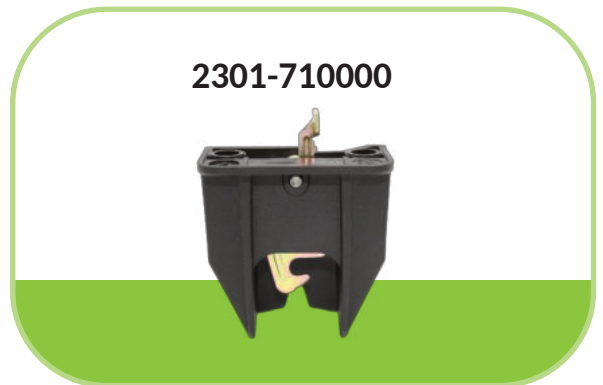

Tonnenteil



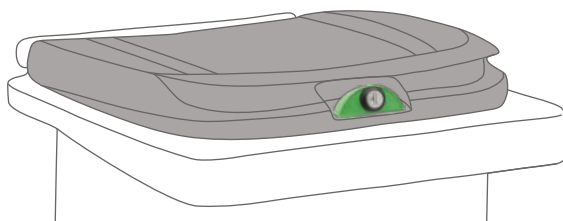

2-Rad Behälter mit Deckel mit Dachbildung Manuell

Deckeloberteil

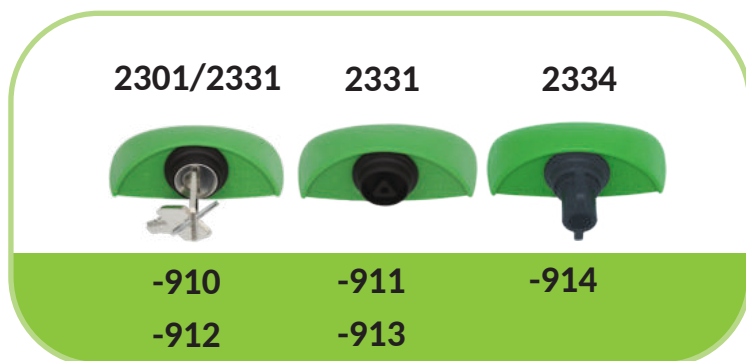

- 910 = Schlüsselabzug in Auf- & Zustellung
- 912 = Schlüsselabzug nur in Zustellung
- 911 = Dreikantzylinder ohne Rückholfeder
- 913 = Dreikantzylinder mit Rückholfeder
- 914 = Drehknopf mit Rückholfeder

Typ 2301 = Schließung „K/S“
 Typ 2331 = Schließung „N“
 Schließung untereinander nicht kompatibel

Deckelunterteil



Tonnenteil



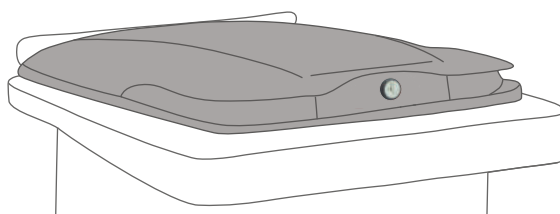

2-Rad Behälter mit Deckel ohne Auflagefläche Manuell

Deckeloberteil

2301/2331

2331

2334



-910

-911

-914

-912

-913

910 = Schlüsselabzug in Auf- & Zustellung
912 = Schlüsselabzug nur in Zustellung
911 = Dreikantzylinder ohne Rückholfeder
913 = Dreikantzylinder mit Rückholfeder
914 = Drehknopf mit Rückholfeder

Typ 2301 = Schließung „K/S“
Typ 2331 = Schließung „N“
Schließung untereinander nicht kompatibel

2301-000018

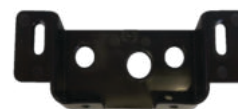

Kunststoffadapter

Deckelunterteil

2301-710000



Tonnenteil

2308-888888



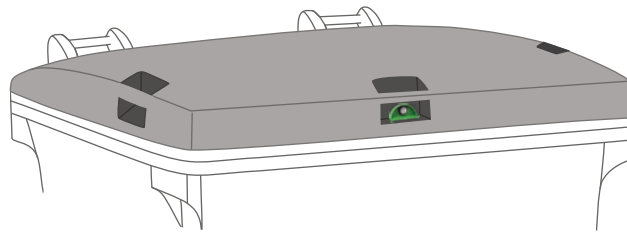

4-Rad Behälter mit Flachdeckel

Manuell

Deckeloberteil

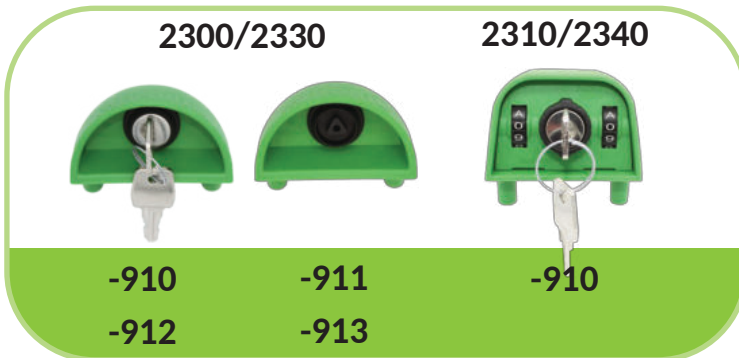

Typ 2300/2301 & 2310 = Schließung „K/S“
 Typ 2330/2331 & 2340 = Schließung „N“
 Schließung untereinander nicht kompatibel

910 = Schlüsselabzug in Auf- & Zustellung
 912 = Schlüsselabzug nur in Zustellung
 911 = Dreikantzylinder ohne Rückholfeder
 913 = Dreikantzylinder mit Rückholfeder
 914 = Drehknopf mit Rückholfeder

Deckelunterteil

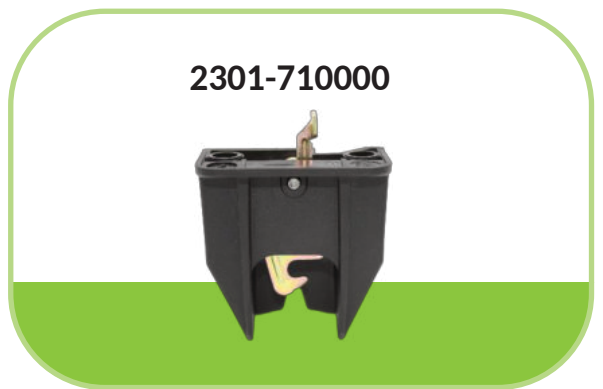

Tonnenteil



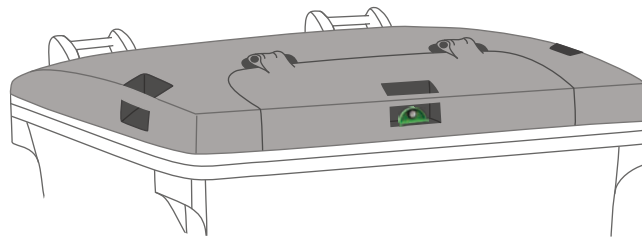

4-Rad Behälter mit Flachdeckel und Deckel im Deckel Manuell

Deckeloberteil

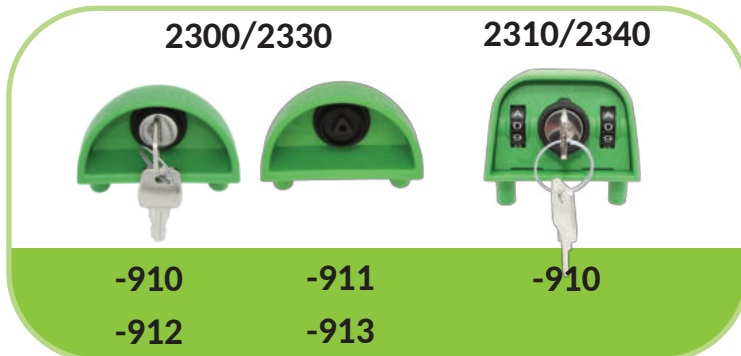

Typ 2300/2301 & 2310 = Schließung „K/S“
 Typ 2330/2331 & 2340 = Schließung „N“
 Schließung untereinander nicht kompatibel

910 = Schlüsselabzug in Auf- & Zustellung
 912 = Schlüsselabzug nur in Zustellung
 911 = Dreikantzylinder ohne Rückholfeder
 913 = Dreikantzylinder mit Rückholfeder
 914 = Drehknopf mit Rückholfeder

Deckelunterteil



Tonnenteil



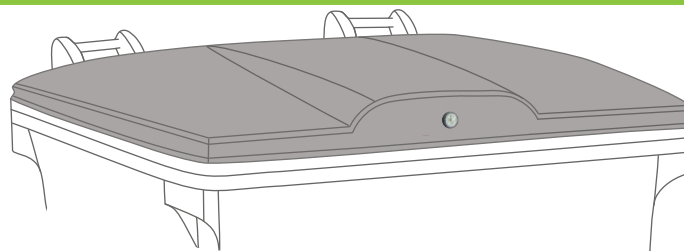

4-Rad Behälter mit Flachdeckel ohne Auflagefläche Manuell

Deckeloberteil

2301/2331

2331

2334



-910

-911

-914

-912

-913

- 910 = Schlüsselabzug in Auf- & Zustellung
- 912 = Schlüsselabzug nur in Zustellung
- 911 = Dreikantzylinder ohne Rückholfeder
- 913 = Dreikantzylinder mit Rückholfeder
- 914 = Drehknopf mit Rückholfeder

Typ 2300/2301 & 2310 = Schließung „K/S“
 Typ 2330/2331 & 2340 = Schließung „N“
 Schließung untereinander nicht kompatibel

2301-000018

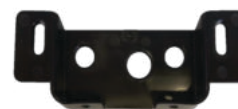

Kunststoffadapter

Deckelunterteil

2301-710000



Tonnenteil

2307-888888



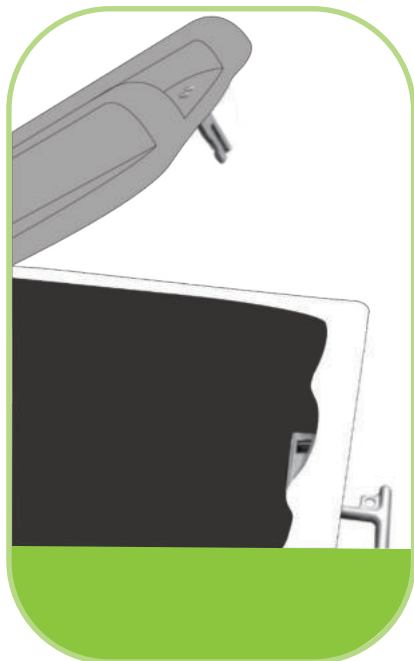

2-Rad & 4-Rad Behälter mit Flachdeckel *Manuell*

Öffnung über Dreikant

Dreikantzylinder mit oder ohne Federrückstellung

Deckeloberteil

Haken



**Metall
Dreikantschlüssel**



**Kunststoff
Dreikantschlüssel-
Anhänger**



Tonnenteil

2500



911 = Dreikantzylinder ohne Rückholfeder
913 = Dreikantzylinder mit Rückholfeder

Zubehör

Bohrschablonen

**Pappschablonen Set A zur
Bohrlochplatzierung Deckeloberteil**
Nur für Flachdeckel 2300/2330/2310/2340

Pappschablone B zur
mittleren Positionierung für Tonnenteil

Pappschablone C zur
Bohrlochplatzierung Tonnenteil

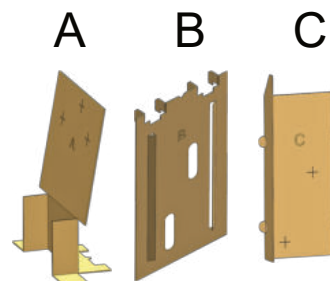

**Pappschablonen Set AA zur
Bohrlochplatzierung Deckeloberteil**
Nur für Flachdeckel mit Auflagefläche 2301/2331/2334

Pappschablone B zur
mittleren Positionierung für Tonnenteil

Pappschablone C zur
Bohrlochplatzierung Tonnenteil

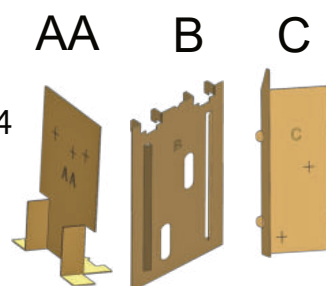

Metall Bohrschablone verstellbar

Deckt alle Bohrschablonen und
deren Varianten ab

Für alle 2-Rad-Behälter mit Flachdeckel inkl.
austauschbarer Bohrschablone A und AA.
Nicht geeignet für Deckel mit Dachbildung und
Deckel ohne Auflagefläche.



Befestigung

Buchsenteil

2-Rad Behälter 2300

Buchsenteile

4-Rad Behälter 2303

Torx-Schrauben

Distanzplatte Tonnenteil



Zubehör

Dichtung

Dichtung Tonnenteil

für 2330/2343/2313



Dichtung Deckelunterteil

für 2330



Öffnungshilfen

Dreikantschlüssel

aus Zinkdruckguss
Nr. 2500 000 100



Drehknopf für Dreikant

Schlüsselanhänger aus Kunststoff
Nr. 2314 000 099



Ersatzschlüssel

Nummerierung: K/S 2001 bis K/S 2020
N 2001 bis N 2020



Zentralschlüssel „K/S“

Nr. 2300 526 460



Zentralschlüssel „N“

Nr. 2330 526 460



Zentralschlüssel „Kombi K/S + N“

Nr. 2330 2300 99



Schlüsselrohlinge „K/S“

Nr. 2300 000 000



Schlüsselrohlinge „N“

Nr. 2330 000 000



Code-Finder für 2340 und 2350



FAQ

SUDHAUS - Schließungen

Definierte Schließungen

Schließung	„K/S“	von 2001 bis 2020
Schließung	„N“	von 2001 bis 2020

Zufällige Schließungen

Schließung	„N“	von 2001 bis 2020
------------	-----	-------------------

Master-Key

Master-Key	„K/S“
Master-Key	„N“
Kombi-Master-Key	für alle Schließungen

„K“ - „S“ Schließkreis - identische Schließzylinder-Systeme als interne Artikelbezeichnung

„N“ Diverse Zylinder werden nur noch als N bezeichnet

