

# **CE Source Four jr & CE Source Four jr Zoom**

**User manual**

**Gebrauchsanleitung**

**Manuel d'utilisation**

**Manual del usuario**





## DECLARATION OF CONFORMITY

We, Electronic Theatre Controls, Europe Limited  
Unit 5, Victoria Industrial Estate, London W3 6UU United Kingdom declare under sole responsibility that the product

Product name: CE Source Four jr, CE Source Four jr Zoom  
Product type/model: 7062A1201, 7062A1202, 7062A1203, 7062A1209  
Lot: n/a  
Batch / Serial number: n/a  
Item numbers: one of each model to which this declaration relates  
is in conformity with the following standards:

EN60598-1:1993 Luminaires, General requirements and tests  
EN60598-17:1989 Specification for luminaires for stage lighting,  
television, film, and photographic studios.

Following the provisions of EU LV Directive(s) 73/23/EEC

London, United Kingdom  
(Place of issue)

Mr. Adam Bennette  
(Name of authorised person)

22<sup>nd</sup> Jan 1997

Adam Bennette

(Date of issue)

(signature of authorized person)

Electronic Theatre Controls Europe Ltd.  
Unit 5, Victoria Industrial Estate,  
Victoria Road, London W3 6UU U.K.  
Telephone (+44) 181 896 1000  
Fax (+44) 181 896 2000

Registered office:  
Grant Thornton House  
Melton St., London, NW1 2BW, England  
Registered in England No.3057796  
VAT No. 662 9487 90

# Contents • Inhaltsverzeichnis

## Table des matières • Indice

<b>CE Source Four jr &amp; CE Source Four jr Zoom</b> .....	<b>3</b>
<b>CE Source Four jr/Zoom instructions</b> .....	<b>5</b>
Safety warnings .....	5
Wiring and power information .....	6
Adjusting the yoke .....	6
Colour frame retaining clip .....	6
HPL lamps .....	7
Installing the HPL lamp .....	7
Focusing the beam .....	8
Gel notes .....	8
Shaping the beam .....	9
Switching lens assemblies .....	10
Cleaning lenses .....	10
Accessories .....	11
Portable Appliance Test (PAT) Guidelines .....	11
<b>CE Source Four jr Bedienungsanleitung</b> .....	<b>13</b>
Sicherheitshinweise .....	13
Hinweise für den Anschluß ans Netz .....	14
Einstellen des Bügels .....	14
Sicherungsbügel des Farbrahmens .....	14
HPL Lampen .....	15
Fokussierung des Lichtstrahls .....	16
Hinweise für Farbfilter .....	17
Lichtstrahlbegrenzung .....	17
Linsenhalter austauschen .....	18
Säuberung der Linsen .....	18
Zubehör .....	19

<b>Mode d'emploi CE Source Four jr</b> .....	<b>.21</b>
Avertissements de sécurité .....	21
Câblage électrique .....	22
Réglage de la lyre .....	22
Clip de maintien du porte-filtre .....	22
Lampes HPL .....	23
Mise au point du faisceau lumineux .....	24
La gélatine .....	25
Mise en forme du faisceau lumineux .....	25
Changement des montages de lentille .....	26
Nettoyage des lentilles .....	26
Accessoires .....	27
<b>Instrucciones para el CE Source Four jr</b> .....	<b>.29</b>
Advertencias de seguridad .....	29
Conexionado a la red .....	30
Ajuste de la lira .....	30
Clip de seguridad del portafiltros .....	30
Lámparas HPL .....	31
Enfoque del haz luminoso .....	32
Notas acerca de las gelatinas de color .....	33
Recorte del haz de luz .....	33
Para cambiar el ensamblaje de la lente .....	34
Limpieza de las lentes .....	34
Accesorios .....	35

# CE Source Four jr & CE Source Four jr Zoom

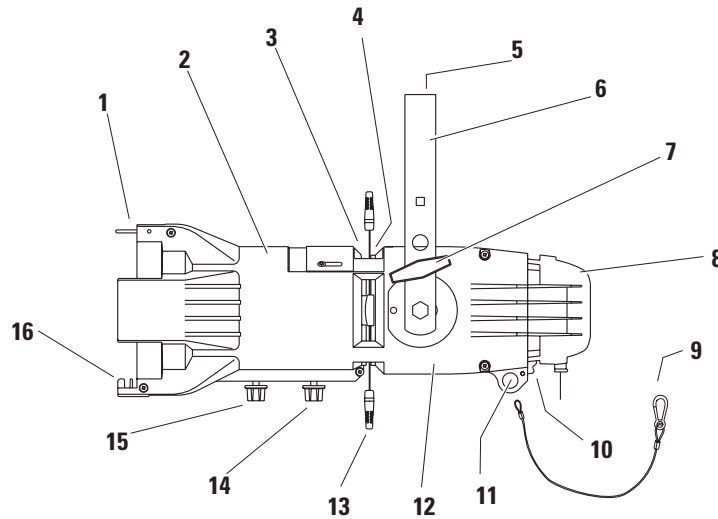

	English	Deutsch	Français	Español
1	Colour frame retaining clip	Sicherungsbügel des Farbrahmens	Clip de maintien du porte-filtre	Clip de seguridad del portafiltras
2	Barrel	Basisgehäuse	Corps	Tubo
3	Drop-in iris slot cover	Einschubfach für Irisblende	Couverture du logement d'iris amovible	Placa de la ranura para el iris
4	Pattern holder slot	Einschubfach für Globos	Logement de porte-gobo	Ranura del portagobos
5	Primary suspension point	Hauptbefestigungspunkt	Point de suspension principale	Punto primario de suspensión
6	Yoke	Bügel	Lyre	Lira
7	Yoke locking knob	Bügefeststellschraube	Poignée de serrage de la lyre	Maneta para fijar la lira
8	Lamp housing	Lampengehäuse	Compartiment lampe	Portalámparas
9	Safety cable (ETC part #7060A1022)	Sicherungsseil (ETC Teil #7060A1022)	Câble de sécurité (pièce ETC n°7060A1022)	Cable de seguridad (pieza ETC #7060A1022)
10	Earth continuity cable	Erdungskabel	Câble de mise à la terre	Cable de tierra
11	Secondary suspension point	Zusatzbefestigungspunkt für Sicherungsseil	Point de suspension secondaire	Punto secundario de suspensión
12	Reflector housing	Reflektorgehäuse	Compartiment réflecteur	Cubierta del reflector
13	Shutters	Blenden	Couteaux	Cuchillas
14	Zoom rear focus knob	Hinterer Zoomlinsen-Fokussierknopf	Bouton de mise au point arrière du Zoom	Maneta posterior de enfoque del Zoom
15	Beam focus knob Zoom front focus knob	Fokussierknopf Vorderer Zoomlinsen-Fokussierknopf	Bouton de réglage du faisceau Bouton de mise au point avant du Zoom	Maneta para el enfoque del haz Maneta anterior de enfoque del Zoom
16	Colour frame holder	Farbrahmenhalter	Glissière du porte-filtre	Marco portafiltras

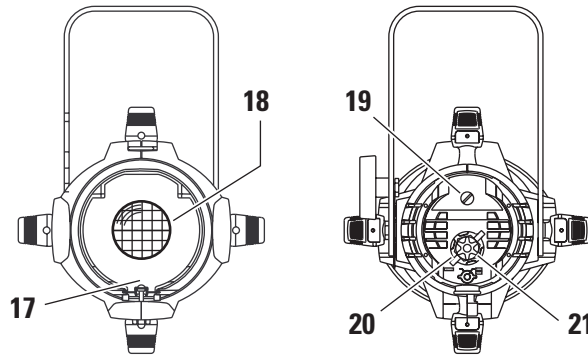

	English	Deutsch	Français	Español
17	Light baffle and retaining screw	Linsenhalterungsschiene und Feststellschraube	Piste de port de lentille et vis de maintien	Carril para la lente y tornillo de retención
18	Lens tray with safety screen	Linsenrahmen mit Schutzgitter	Tube lentille avec grille de protection	Platillo del tubo con rejilla de seguridad
19	Knurled bolt	Rändelschraube	Boulon moleté	Tornillo moleteado
20	Peak and flat adjustment (inner knob)	Mitten- und Flächenoptimierungseinstellung (innerer Knopf)	Réglage vertical et latéral (bouton intérieur)	Ajuste máximo y plano (maneta externa)
21	Centre adjustment (outer knob)	Zentrierung (äußerer Knopf)	Réglage central (bouton extérieur)	Ajuste del centro (maneta externa)

# CE Source Four jr/Zoom instructions

## Safety warnings

The CE Source Four jr/Zoom high performance ellipsoidal spotlight is intended for professional use only. **Read the entire user manual before using equipment.** Please note the following safety warnings before use.



- Do not mount the CE Source Four jr/Zoom on or near a flammable surface.
- Use the luminaire in dry locations only, where humidity does not exceed 90 percent. Luminaire is not intended for outdoor use.
- Mount and support the luminaire only by the primary suspension yoke holes. Suspend the luminaire from a hook clamp or a stand mount, using a securely tightened steel bolt (up to 12 mm Ø), washer and locking nut.
- In addition to primary suspension, attach a safety cable (ETC part #7060A1022) or chain to the secondary suspension point on the luminaire (see page 3).
- Open all four shutters completely before turning the luminaire on.
- Always hang the CE Source Four jr/Zoom with the colour frame retaining clip in the locked position.
- Always replace the lamp if it becomes damaged or thermally deformed.
- Keep the luminaire at least 0.6 meters away from anything on which it is shining. Lighted objects at this distance or greater will not exceed 90°C temperature from projected light.
- Disconnect the unit from power before all cleaning and maintenance.
- Maximum ambient temperature:  $T_a=45^{\circ}\text{C}$
- Maximum exterior surface temperature:  $T_{\text{max}}=235^{\circ}\text{C}$
- A multilingual label sheet is included with this manual. Affix the label of the appropriate language over the existing warning label on the extension yoke. Do not cover the ETC trademark or CE mark.



## Wiring and power information

A plug of at least 2.5 amp (220/240V) rating should be attached to the luminaire's mains lead. The wires in the mains lead are 1.5mm<sup>2</sup> each and coloured in accordance with the following code:

Green and Yellow:	Earth
Blue:	Neutral
Brown:	Live



**WARNING!** *This luminaire must be earthed.*

Current rating:	120V/5 amp maximum 240V/2.5 amp maximum
Operating frequency:	50/60Hz

## Adjusting the yoke

To adjust the luminaire's position, loosen the yoke locking knob and tilt the luminaire to the desired position. Retighten the yoke locking knob to secure it.

CE Source Four jr/Zoom's two-position yoke allows you to modify the overall height of the luminaire in the yoke.

1. To change the yoke position, remove the yoke locking knob, then remove the hex bolts on either side of the luminaire.
2. Move the luminaire to the desired position (**Figure 1**).
3. Replace and tighten the hex bolts and the locking knob.

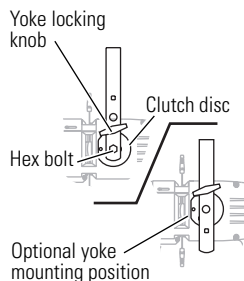

**Figure 1**

## Colour frame retaining clip

The colour frame holder is equipped with a spring-loaded retaining clip that prevents colour frames and accessories from falling out of the holder.

**Important:** *Always hang CE Source Four jr/Zoom with the colour frame retaining clip in the locked position.*

1. Release the retaining clip by pushing it sideways. The retaining clip will pop open.
2. Insert the colour frame.
3. Press the retaining clip down until it locks into position.

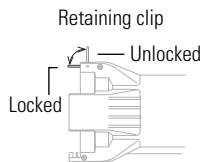

**Figure 2**



## HPL lamps

HPL lamps are tungsten halogen lamps.

**Important:** Verify that the HPL lamp you use is suitable for the voltage at your facility. 230V and 240V HPL lamps are available. Operating HPL lamps above their rated voltage reduces lamp life and can cause premature lamp failure.

**WARNING!** Do not use lamps other than the HPL in CE Source Four jr/Zoom luminaires. **Use of lamps other than HPL will void CE safety conformity and warranty.**

	Lamp code	Watts	Volts	Color temp	Ave rated life
Euro.	HPL 575/230	575	230	3,200°K	400 hour
	HPL 575/240	575	240	3,200°K	400 hour
American	HPL 375/115	375	115	3,250°K	300 hour
	HPL 375/115X	375	115	3,050°K	1,000 hour
	HPL 550/77	550	77	3,250°K	300 hour
	HPL 550/77X	550	77	3,050°K	2,000 hour
	HPL 575/115	575	115	3,250°K	300 hour
	HPL 575/115X	575	115	3,050°K	2,000 hour
	HPL 575/120	575	120	3,250°K	300 hour

## Installing the HPL lamp

**Important:** The lamp must be installed before you use the luminaire.

**Caution!** Always replace the lamp if it becomes damaged or thermally deformed.

1. Disconnect the unit from power before installing and replacing the lamp.

**WARNING!** Let lamp cool before changing.

2. Loosen the knurled bolt on the back of the lamp housing and pull the housing straight out.
3. Remove the HPL lamp from its box, holding it by the base.

**Note:** To avoid premature lamp failure, do not touch the lamp glass. If you do touch the lamp, clean it carefully with rubbing alcohol and a clean, lint-free cloth before operation.

4. Line up the flat sides of the lamp base with the retention brackets on either side of the socket. See **Figure 3**.
5. Push down on the lamp base until the lamp seats firmly. (The top of the lamp base will be even with the top edges of the retention brackets when it is properly installed.)

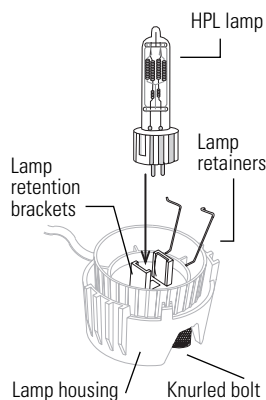

**Figure 3**

**Caution!** *Improperly installed lamps cause premature lamp failure and socket problems.*

6. Press lamp retainers down across lamp base and clip securely.
7. To reinstall the lamp housing, line up the side fins and the bolt hole, then tighten the knurled bolt to secure the housing.

### Aligning the lamp

Use the two concentric knobs on the rear of the lamp housing to align the lamp. The outer knob centres the lamp within the reflector and locks it in position; the inner knob fine tunes the field. See **Figure 4**.

**Important:** *Luminaire must be on to align the lamp.*

1. Unlock the outer knob by turning it anticlockwise one turn.
2. Gently push the outer knob from side to side and up and down until the lamp is centred in the field.
3. Once the lamp is centred, tighten the outer knob to lock it in place.
4. Turn the inner knob right or left to adjust for optimum flat field.

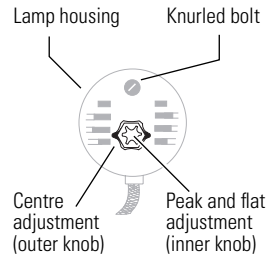
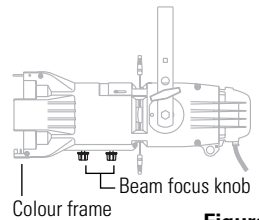

**Figure 4**

### Focusing the beam

On a fixed field angle CE Source Four jr, with a 26°, 36° or 50° lens, adjust the lens position to focus the edge of the beam. On a CE Source Four jr Zoom, adjust the position of both lenses to set the beam's spread and to focus the edge of the beam. The Zoom lenses give you a range from 25° to 50°.

1. Loosen the beam focus knob(s) on the underside of the barrel. See **Figure 5**.
2. Slide the lens(es) forward or backward to achieve the desired beam edge.
3. Once the luminaire is focused, tighten the beam focus knob(s).



**Figure 5**

### Gel notes

For best results, always use a high quality, high temperature colour medium. ETC does not guarantee performance with low temperature, saturated colour gels.

## Shaping the beam

You may shape the beam with the shutters, a pattern, or an optional drop-in iris (ETC part #7062A1011).

### Pattern projection

The pattern holder slot is on the top side of the barrel, immediately in front of the shutters. It accommodates the M-size pattern holder shown in **Figure 7**. The M-size pattern holder's handle should bend away from the shutter handle at a 30° angle. If your pattern holder's handle is straight, you may bend it far enough to not interfere with the action of the shutter handle.

Use an optional donut (ETC part #7060A1037) in the accessory holder to enhance pattern projection.

### Drop-in iris slot

The drop-in iris slot is on the top side of the front barrel, immediately in front of the pattern holder slot. See **Figure 6**. When it is not in use, a small sheet metal cover secured with two crosshead screws prevents light leakage and retains the iris assembly. To install an iris, follow these steps.

**Caution!** *Be certain the luminaire is not hot before installing the iris.*

1. Use a crosshead screwdriver to loosen the screws on the drop-in iris slot cover. Do not remove the screws.
2. Slide the cover completely forward, exposing the slot.
3. Insert the iris. The flat side must be toward the shutters and the iris handle should extend out of slot.
4. Slide the slot cover back toward the shutters until it meets the iris handle. Leave enough space to move the iris handle. Tighten the screws.

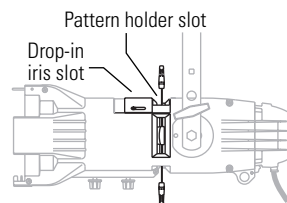

**Figure 6**

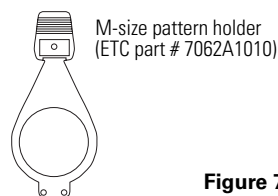

**Figure 7**



**Figure 8**

### Switching lens assemblies

Follow these steps to replace a fixed field angle lens with Zoom lenses.

1. Loosen the screw at the front of the light baffle.
2. Pull the light baffle out of the barrel.
3. Remove the beam focus knob from the bottom of the barrel and slide the lens assembly from the barrel.
4. Slide the Zoom lens rear assembly into the barrel and install its beam focus knob.
5. Slide the Zoom lens front assembly into the barrel and install its beam focus knob.
6. Slide the light baffle back into place.
7. Replace and tighten the screw at the front of the light baffle.

**Note:** *Reverse this procedure to replace Zoom lenses with a standard lens.*

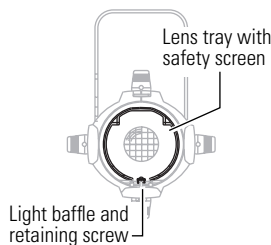

**Figure 9**

### Cleaning lenses

**Caution!** *Change lenses if they become visibly damaged to the extent that their effectiveness is impaired, for example, by cracks or deep scratches.*

1. Remove the lens assembly. (See **Switching lens assemblies**, above, steps 1-3.).
2. Remove safety screen.
3. Dampen a clean, lint-free cloth with vinegar or household ammonia. You may also use water, but it will leave spots which you may remove by polishing the lens gently with a clean, dry cloth.

---

**WARNING!** *Never use glass and window cleaner or any abrasive material to clean lenses. Glass and window cleaners will stain the lens surface. Abrasive materials (such as steel wool) will damage lenses.*

---

4. Starting from the centre, gently wipe the lens.
5. Replace safety screen.
6. Replace the lens assembly.

## Accessories

Pattern holder, M-size	7062A1010
6.25" (15.875cm) donut	7060A1037
6.25" (15.875cm) top hat	7060A1018
6.25" (15.875cm) colour frame	7060A3043
Drop-in iris assembly	7062A1011
30" (76.2cm) safety cable, black	7060A1022
50° lens assembly	7062A2204
36° lens assembly	7062A2203
26° lens assembly	7062A2201
Zoom lens set	7062K4001
Zoom lens front assembly	7062A2005
Zoom lens rear assembly	7062A2006

## Portable Appliance Test (PAT) Guidelines

### What is PAT?

The Portable Appliance Test is a set of tests that must be administered to electrical equipment in the UK and some locations in Europe to ensure safety.

The tests are typically carried out using a small PAT device. The PAT device connects to a power source and then attaches to the product via an electrical outlet and test probes. The PAT provides a simple pass or fail result, allowing rapid testing of large inventories.

The following guidelines provide instructions for applying the PAT to the CE Source Four jr/Zoom.

### Testing New Luminaires

CE Source Four jr/Zoom luminaires now include a specific PAT point where the test clip is attached, as shown in the figure below. The PAT test is comprised of two tests: the ground test and the insulation test.

### Ground Test

The ground test indicates the safety of the ground connection to the burner unit and reflector-housing parts. The connection could become live if the insulation failed. It is not necessary to test continuity to either the lens tube or the yoke, as these are separated by metallic shields.

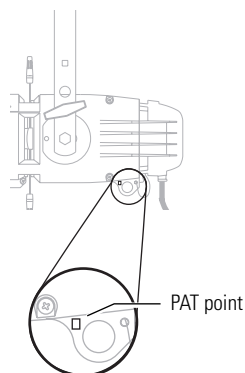

Figure 10

Follow the steps below to ground test a CE Source Four jr/Zoom luminaire.

1. Plug the luminaire into the PAT outlet and attach the test clip to the PAT point on the luminaire.
2. Set the PAT device to test at 10 amperes and press the GO/TEST button.

If your PAT device doesn't allow you to change the amperage, it can still be used for the test. However, the earth tether, which connects the burner assembly to the body of the unit, may get hot enough to cause injury and could become permanently discoloured. This is normal for test currents above approximately 20 amperes.

The PAT device should read less than 0.5 ohms. Most Source Fours give a reading of less than 0.1 ohms, if in good condition.

### The Insulation test

The insulation proves that the internal insulation is in good condition. You can use standard PAT devices to perform the insulation test. Follow the steps below to test the luminaire's insulation.

1. Plug the luminaire into the PAT outlet and attach the test clip to the PAT point on the luminaire.
2. Set the PAT device to test at 500 volts D.C., then press the GO/TEST button.

A reading below 1M ohms indicates a possible or imminent failure. Moisture build-up around the lamp holder or in the connector or foreign matter accumulated around electrical connections can cause a low reading.

### Why a CE Source Four jr/Zoom may give a fail reading

The majority of appliances must fulfill a ground resistance requirement of 0.1 ohms or less. Some simple, low-cost PAT devices assume the 0.1 requirement and do not offer a method for reading the actual resistance or for setting the fail level to 0.5 ohms. These devices may provide a fail reading for an acceptable unit if the resistance is slightly above 0.1 ohms. If in doubt, check with your PAT device supplier and verify that the PAT device can correctly test a luminaire for the 0.5 ohm condition.

### How often to test

Your local regulatory authority has guidelines on the testing frequency.

# CE Source Four jr Bedienungsanleitung

## Sicherheitshinweise

- Der CE Source Four jr ist ein Ellipsenscheinwerfer mit hoher Leistung, der nur durch Fachpersonal bedient werden sollte. **Bitte lesen Sie vor dem Einsatz die Gebrauchsanleitung.** Beachten Sie vor Gebrauch die folgenden Sicherheitshinweise:
- Befestigen Sie den CE Source Four jr nicht an oder in der Nähe von entzündbaren Oberflächen.
- Den Scheinwerfer nur in trockenen Räumen einsetzen, wo die Luftfeuchtigkeit unter 90% liegt. Der Scheinwerfer ist nicht für den Außeneinsatz geeignet.
- Den Scheinwerfer nur mit Hilfe der Hauptaufhängelöcher des Bügels montieren und sichern. Den Scheinwerfer an einer Hakenklemme oder an einem Stativ mit einer festgedrehten Stahlschraube (bis zu 12 mm Durchmesser), U-Scheibe und Sperrmutter befestigen.
- Stellen Sie sicher, daß am Scheinwerfer neben der Hauptbefestigung auch ein Sicherheitsseil (ETC Teil #7060A1022) an der Befestigungsmöglichkeit für das Sicherungsseil angebracht ist. (see page 3)
- Die vier Blenden müssen vor dem Einschalten des Scheinwerfers vollständig geöffnet sein.
- Der Sicherungsbügel des Farbrahmens muß beim Aufhängen des CE Source Four jr immer in Verschußposition sein.
- Lampen die beschädigt oder durch Hitzeeinwirkung verformt sind, müssen umgehend ersetzt werden.
- Der Scheinwerfer sollte mindestens 0,6 m von angestrahlten Gegenständen entfernt sein. Bei Einhaltung dieses oder eines größeren Abstandes, erwärmen sich die angestrahlten Gegenstände durch den Lichtstrahl bis max. 90 °C.
- Der Scheinwerfer muß vor dem Reinigen oder vor Wartungsarbeiten allpölig vom Netz getrennt werden.
- Maximale Raumtemperatur:  $T_a=45\text{ °C}$
- Maximale Temperatur der Außenoberflächen:  $T_{max}=235\text{ °C}$
- Dieser Anleitung liegt ein Blatt mit Etiketten in verschiedenen Sprachen bei. Kleben Sie das Etikett der entsprechenden Sprache über den angebrachten Warnungsaufkleber am Haltebügel. Die ETC Marke und die CE Marke nicht überkleben.

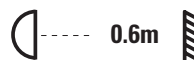

## Hinweise für den Anschluß ans Netz

Für den Netzanschluß des Scheinwerfers sollte ein Stecker mit einer Mindestbelastbarkeit von 2,5A (220/240V) verwendet werden. Die Drähte im Netzanschlußkabel haben einen Durchmesser von 1,5 mm und sind entsprechend den folgenden Farben kodiert:

Grün und gelb:	Schutzleiter
Blau:	Nulleiter
Braun:	Stromführend



**ACHTUNG!** Dieser Scheinwerfer muß geerdet werden.

Stromversorgung:	maximal 120V/5A maximal 240V/2,5A
Betriebsfrequenz:	50/60Hz

## Einstellen des Bügels

Zum Einstellen der Position des Scheinwerfers die Bügelfeststellschraube lockern und dann den Scheinwerfer in die gewünschte Position neigen. Bügelfeststellschraube erneut anziehen um ihn festzuhalten.

Source Four jr's 2-Positionen Bügel erlaubt die Einstellung der Höhe des Scheinwerfers innerhalb des Bügels.

1. Zum Ändern der Bügelposition zuerst die Bügelfeststellschraube entfernen, dann die Sechskantschrauben auf beiden Seiten des Scheinwerfers herausnehmen.
2. Den Scheinwerfer in die gewünschte Position setzen. Siehe **Abbildung 1**.
3. Die Sechskantschrauben und die Bügelfeststellschraube wieder einsetzen und festziehen.

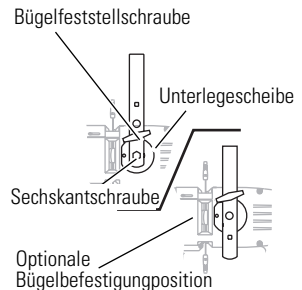

**Abbildung 1**

## Sicherungsbügel des Farbrahmens

Der Farbrahmenhalter ist mit einem gefederten Sicherungsbügel ausgestattet, der verhindert, daß Farbrahmen und Zubehör aus dem Rahmen herausfallen können.

**Wichtig:** Der CE Source Four jr sollte immer mit dem Sicherungsbügel in geschlossener Position aufgehängt werden.

1. Den Sicherungsbügel öffnen. Wenn er seitlich gedrückt wird, springt er auf.
2. Den Farbrahmen hineinstecken.
3. Den Sicherungsbügel nach unten drücken, bis er einrastet.

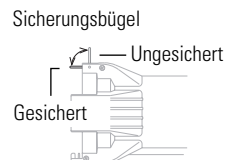

**Abbildung 2**



# HPL Lampen

HPL Lampen sind Tungstenhalogenlampen

**Wichtig:** *Vergewissern Sie sich, daß die HPL Lampe die Sie verwenden, für die Spannung in Ihrem Gebäude geeignet ist. Es sind 230V und 240V HPL Lampen lieferbar. Die Verwendung von HPL Lampen mit Spannungen die über ihrem Richtwert liegen, verkürzt die Lebensdauer der Lampe und kann zu frühzeitigem Versagen der Lampe führen.*

**ACHTUNG!** *Für den CE Source Four jr Scheinwerfer nur HPL Lampen verwenden. **Wenn keine HPL-Lampen eingesetzt werden, entspricht der Scheinwerfer nicht mehr den CE Sicherheitsnormen und es erlischt die Garantie.***

	Lampencode	Watt	Volt	Farbtemperatur	Mittlere Lebensdauer
Euro.	HPL 575/230	575	230	3,200°K	400 Stunden
	HPL 575/240	575	240	3,200°K	400 Stunden
Amerikanische	HPL 375/115	375	115	3,250°K	300 Stunden
	HPL 375/115X	375	115	3,050°K	1,000 Stunden
	HPL 550/77	550	77	3,250°K	300 Stunden
	HPL 550/77X	550	77	3,050°K	2,000 Stunden
	HPL 575/115	575	115	3,250°K	300 Stunden
	HPL 575/115X	575	115	3,050°K	2,000 Stunden
	HPL 575/120	575	120	3,250°K	300 Stunden

## Einbau der HPL Lampe

**Wichtig:** *Die Lampe muß vor Inbetriebnahme des Scheinwerfers installiert werden.*

**Vorsicht!** *Lampen, die beschädigt oder durch Hitzeeinwirkung verformt sind, müssen umgehend ersetzt werden.*

1. Der Scheinwerfer muß vor Einbau und Austausch der Lampe vom Netz getrennt werden.

**ACHTUNG!** *Die Lampe vor dem Auswechseln abkühlen lassen.*

2. Die Rändelschraube an der Rückseite des Lampengehäuses lockern, und das Gehäuse nach hinten abziehen.
3. Die HPL Lampe am Sockel festhalten und aus der Verpackung nehmen.

**Hinweis:** *Um frühzeitiges Versagen der Lampe zu vermeiden, sollte das Glas der Lampe nicht berührt werden. Sollte es doch zu einer Berührung des Glases kommen, muß die Lampe vor Inbetriebnahme vorsichtig mit Spiritus und einem fusselfreien Tuch saubergemacht werden.*



Abbildung 3

4. Richten Sie die flachen Seiten des Lampensockels an den beiden Lampensockelhaltern aus. Siehe **Abbildung 3**.
5. Am Lampensockel nach unten drücken, bis die Lampe gut sitzt. (Wenn die Lampe richtig installiert ist, ist die Oberkante des Lampensockels bündig mit der Oberkante der Fassung).

**Vorsicht!** *Falsch installierte Lampen führen zu frühzeitigem Versagen der Lampe und zu Problemen mit dem Sockel.*

6. Die Lampenhalterklammern über den Sockel legen und sichern.
7. Das Lampengehäuse zum Wiedereinbau an den Seitenfinnen und am Loch für die Schraube ausrichten, und dann die Rändelschraube festdrehen bis das Gehäuse sicher sitzt.

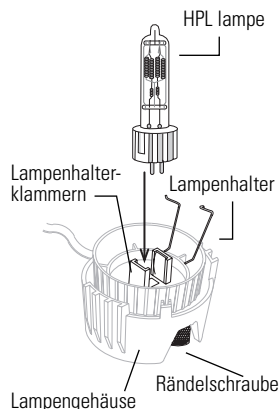
## Einstellen der Lampe

Die zwei konzentrischen Knöpfe an der Rückwand des Lampengehäuses dienen dem Einstellen der Lampe. Der äußere Knopf zentriert die Lampe innerhalb des Reflektors und verriegelt sie. Mit dem inneren Knopf wird das Feld feinabgestimmt. Siehe **Abbildung 4**.

**Wichtig:** *Die Lampe muß zum Einstellen eingeschaltet sein.*

1. Entriegeln Sie den äußeren Knopf, indem Sie ihn eine Drehung gegen den Uhrzeigersinn drehen.
2. Den äußeren Knopf so verschieben, daß die Lampe im Feld zentriert ist.
3. Wenn die Lampe zentriert ist, den äußeren Knopf festdrehen, um die Lampe zu verriegeln.
4. Zur optimalen Flächeneinstellung den inneren Knopf nach rechts und links drehen.

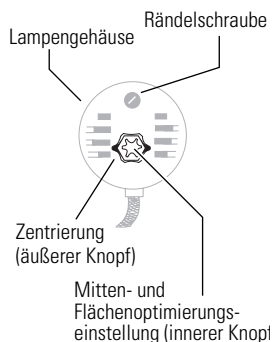

**Abbildung 4**

## Fokussierung des Lichtstrahls

An einem CE Source Four jr mit festem Feldwinkel und einer 26°, 36° oder 50° Linse, wird die Schärfe durch justieren der Position der Linse eingestellt. An einem CE Source Four jr Zoom, werden die Positionen beider Linsen justiert um Streuwinkel und Schärfe des Lichtstrahls einzustellen. Die Zoomlinsen bieten einen Bereich von 25° bis 50°.

1. Den Fokussierknopf (bzw. die Fokussierknöpfe) an der Unterseite des Basisgehäuses lösen. Siehe **Abbildung 5**.
2. Die Linse(n) vorwärts oder rückwärts schieben bis die gewünschte Schärfeneinstellung erreicht ist.
3. Wenn der Scheinwerfer fokussiert ist, den Fokussierknopf (bzw. die Fokussierknöpfe) festdrehen.

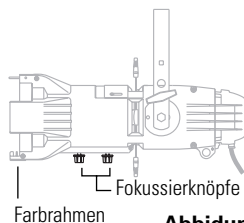

**Abbildung 5**

## Hinweise für Farbfilter

Für beste Ergebnisse, empfehlen wir, nur hitzebeständige Qualitätsfarbfilter zu verwenden. Bei Verwendung von kräftigen Farbfiltern, die nicht hitzebeständig sind, übernimmt ETC keine Garantie für die Leistung.

## Lichtstrahlbegrenzung

Der Strahl kann mit Blendeschiebern, einem Gobo, oder einer (optionalen) einschiebbaren Irisblende (ETC Teil #7062A1011) geformt werden.

### Projektion von Gobos

Das Einschubfach für Gobohalter befindet sich an der Oberseite des Basisgehäuses, direkt vor den Blenden. In das Einschubfach paßt der in **Abbildung 7** dargestellte Gobohalter der Größe M.

Der Griff des Gobohalters der Größe M sollte vom Blendengriff um 30° abgewinkelt sein. Falls der Gobohaltergriff gerade ist, kann er weit genug abgebogen werden um nicht bei der Bewegung des Blendengriffes zu stören.

Es besteht die Möglichkeit durch Verwendung einer Lochblende (Teil #7060A1037) im Zubehöralter die Projektion von Gobos zu verbessern.

### Einschubfach für Irisblende

Das Einschubfach für die Irisblende befindet sich an der Oberseite des vorderen Basisgehäuses, direkt vor dem Einschubfach für Gobohalter. Siehe **Abbildung 6**. Wenn das Einschubfach nicht benötigt wird, kann es mit einem kleinen Blechdeckel und zwei Kreuzschlitzschrauben abgedeckt werden, so daß kein Licht austritt und den Irisblendenrahmen festhält. Eine Irisblende wird folgendermaßen installiert:

**Vorsicht!** Stellen Sie sicher daß der Scheinwerfer nicht heiß ist, bevor Sie die Irisblende installieren.

1. Mit einem Kreuzschlitzschraubenzieher die Schrauben des Deckels des Einschubfaches für die Irisblende lösen. Die Schrauben nicht ganz herausdrehen.
2. Den Deckel ganz nach vorne schieben und damit die Öffnung freilegen.
3. Die Irisblende einstecken. Die flache Seite muß auf die Blenden zeigen, und der Griff der Irisblende sollte aus dem Einschubfach herausragen.
4. Den Deckel in Richtung der Blenden schieben, bis er den Griff der Irisblende berührt. Genügend Raum lassen, so daß der Griff der Irisblende bewegt werden kann. Danach die Schrauben festdrehen.

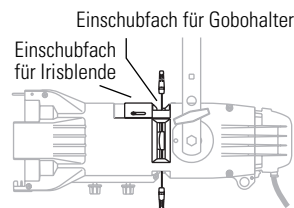

**Abbildung 6**



**Abbildung 7**



**Abbildung 8**

### Linsenhalter austauschen

Befolgen Sie diese Schritte um eine Linse mit festem Feldwinkel durch Zoomlinsen zu ersetzen.

1. Feststellschraube am vorderen Ende der Linsenhalterungsschiene lösen.
2. Linsenhalterungsschiene aus dem Basisgehäuse herausziehen.
3. Den Fokussierknopf von der Untersseite des Basisgehäuses entfernen und Linsenhalterung aus dem Gehäuse herausziehen.
4. Hintere Zoomlinsehalterung in das Gehäuse hineinschieben und dessen Fokussierknopf installieren.
5. Vordere Zoomlinsehalterung in das Gehäuse hineinschieben und dessen Fokussierknopf installieren.
6. Linsenhalterungsschiene wieder einsetzen.
7. Schraube am vorderen Ende der Linsenhalterungsschiene wieder einsetzen und festdrehen.

**Hinweis:** *Diesen Ablauf in umgekehrter Reihenfolge durchführen, wenn Zoomlinsen mit Standardlinsen ersetzt werden.*

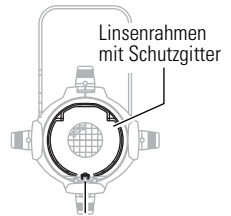

Linsenhalterungsschiene und Sicherungsschraube

Abbildung 9

### Säuberung der Linsen

**Vorsicht!** *Linsen die sichtbare Schäden haben, wie zum Beispiel Risse oder tiefe Kratzer, und deren Leistungsfähigkeit dadurch eingeschränkt ist, müssen ausgetauscht werden.*

1. Linsenhalter entfernen. (Siehe oben **Linsenhalter austauschen**, Schritte 1-3.)
2. Das Schutzgitter entfernen.
3. Ein sauberes, fusselfries Reinigungstuch mit Essig oder Haushaltsammoniak anfeuchten. Es kann auch Wasser verwendet werden, allerdings hinterläßt dies Flecken die anschließend durch sanftes Polieren der Linse mit einem sauberen, trockenem Tuch entfernt werden können.

**ACHTUNG!** *Die Linsen dürfen nie mit Glas- und Fensterreinigungsmittel oder mit scheuernden Mitteln gereinigt werden. Glas- und Fensterreinigungsmittel hinterlassen Flecken auf der Linsenoberfläche. Scheuernde Mittel (wie zum Beispiel Stahlwolle) beschädigen die Linse.*

4. Von der Mitte ausgehend, die Linse sanft reinigen.
5. Das Schutzgitter wieder einsetzen.
6. Linsenhalter wieder einsetzen.

---

## Zubehör

Gobohalter, Größe M	7062A1010
6,25" (15,875cm) Lochblende	7060A1037
6,25" (15,875cm) Tubet	7060A1018
6,25" (15,875cm) Farbrahmen	7060A3043
Rahmen für Einschubblende	7062A1011
30" (76,2cm) Sicherheitsseil, schwarz	7060A1022
50° Linsenhalter	7062A2204
36° Linsenhalter	7062A2203
26° Linsenhalter	7062A2201
Zoom Linsen Set	7062K4001
Vordere Zoomlinsehalterung	7062A2005
Hintere Zoomlinsehalterung	7062A2006



# Mode d'emploi CE Source Four jr

## Avertissements de sécurité

Le projecteur à faisceau concentré ellipsoïdal à haute performance CE Source Four jr est uniquement destiné à un usage professionnel. **Lire la notice d'utilisation en entier avant d'utiliser cet équipement.** Prendre connaissance des avertissements de sécurité suivants avant d'employer cet équipement.



- Ne pas installer le CE Source Four jr sur ou à côté d'une surface inflammable.
- Employer le luminaire seulement dans des endroits secs, où l'humidité ne dépasse pas 90 pour cent. Le luminaire n'est pas conçu pour être utilisé à l'extérieur.
- Installer et supporter le luminaire seulement par les trous de la lyre de suspension principale. Suspendre le luminaire à un crochet ou à un support, en utilisant un boulon d'acier (jusqu'à 12 mm Ø), une rondelle et un contre-écrou bien serrés.
- Outre la suspension principale, attacher un câble de sécurité (pièce ETC n° 7060A1022) ou une chaîne au point de suspension secondaire du luminaire (voir la page 3).
- Ouvrir complètement les quatre couteaux avant d'allumer le luminaire.
- Toujours s'assurer que le clip de maintien du porte-filtre est bien verrouillé avant d'accrocher le CE Source Four jr.
- Toujours remplacer une lampe endommagée ou déformée sous l'effet de la chaleur.
- Garder le luminaire à 0,6 mètre au moins de l'objet sur lequel il est pointé. La température des objets illuminés placés à cette distance ou plus loin ne dépassera pas 90°C due à la lumière projetée.
- Débrancher l'unité avant tout nettoyage ou entretien.
- Température ambiante maximum:  $T_a = 45^\circ\text{C}$
- Température maximum de la surface extérieure:  $T_{\text{max}} = 235^\circ\text{C}$
- Une feuille d'étiquettes de sécurité en plusieurs langues est jointe à ce manuel. Coller l'étiquette dans la langue appropriée par-dessus celle qui se trouve sur la lyre de rallonge. Ne pas couvrir la marque déposée ETC ni la marque CE.

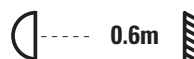

## Câblage électrique

Monter une fiche d'au moins 2,5A (220/240V) au câble d'alimentation du luminaire. Les fils du câble d'alimentation font chacun 1,5 mm<sup>2</sup> et sont colorés selon le code suivant:

Vert et jaune:	Terre
Bleu:	Neutre
Marron:	Sous tension



**ATTENTION!** Ce luminaire doit être mis à la terre.

Puissance électrique:	120V/5A maximum 240V/2,5A maximum
Fréquence de service	50/60Hz

## Réglage de la lyre

Afin de régler la position du luminaire, desserrer la poignée de serrage de la lyre et incliner le luminaire en position voulue. Resserrer la poignée de serrage de la lyre pour le fixer en place.

La lyre à deux positions du Source Four jr permet modifier la hauteur d'ensemble du luminaire dans la lyre.

1. Afin de modifier la position de la lyre, enlever la poignée de serrage de la lyre, ensuite enlever les boulons d'attachement des deux côtés de la lyre.
2. Disposer le luminaire en position voulue (**Figure 1**).
3. Remettre et resserrer les boulons d'attachement et la poignée de serrage.

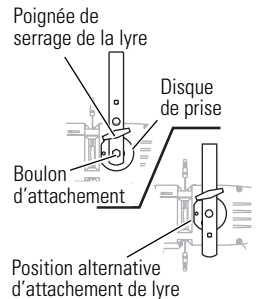

Figure 1

## Clip de maintien du porte-filtre

La glissière porte-filtre est munie d'un clip de maintien à ressort qui empêche que les porte-filtres et les accessoires ne tombent de la glissière porte-filtre.

**Attention:** Toujours s'assurer que le clip de maintien du porte-filtre est bien verrouillé avant d'accrocher le CE Source Four jr.

1. Dégager le clip de maintien en appuyant dessus latéralement jusqu'à ce que le clip s'ouvre.
2. Insérer le porte-filtre.
3. Appuyer sur le clip de maintien jusqu'à ce qu'il soit fixé en position.

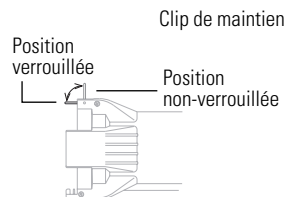

Figure 2



# Lampes HPL

Les lampes HPL sont des lampes halogènes tungstène.

**Attention:** Vérifiez que la lampe HPL que vous utilisez est compatible avec le voltage de vos installations. Des lampes HPL de 230V et 240V sont disponibles. L'utilisation d'une lampe HPL au-dessus de son voltage nominal réduit sa durée de vie et peut provoquer un arrêt de fonctionnement prématuré.

**ATTENTION!** N'utilisez que des lampes HPL dans les luminaires CE Source Four jr. L'utilisation de toute autre lampe qu'une lampe HPL annule la conformité et la garantie de sécurité CE.

	Code de lampe	Watts	Volts	Temp. couleur	Durée de vie moy.
euro.	HPL 575/230	575	230	3,200°K	400 heures
	HPL 575/240	575	240	3,200°K	400 heures
américaines	HPL 375/115	375	115	3,250°K	300 heures
	HPL 375/115X	375	115	3,050°K	1,000 heures
	HPL 550/77	550	77	3,250°K	300 heures
	HPL 550/77X	550	77	3,050°K	2,000 heures
	HPL 575/115	575	115	3,250°K	300 heures
	HPL 575/115X	575	115	3,050°K	2,000 heures
	HPL 575/120	575	120	3,250°K	300 heures

## Installation de la lampe HPL

**Attention:** Installez la lampe avant d'utiliser le luminaire.

**Attention!** Toujours remplacer une lampe endommagée ou déformée sous l'effet de la chaleur.

1. Débrancher l'appareil avant d'installer et de remplacer la lampe.

**ATTENTION!** Laisser refroidir la lampe avant de la changer.

2. Desserrer le boulon moleté au dos du compartiment lampe et retirer le compartiment du luminaire.
3. Sortir la lampe HPL de sa boîte, en la tenant par le culot.

**NB:** Pour éviter une panne prématurée de la lampe, ne pas toucher la partie en verre. Si vous touchez à la partie en verre, nettoyez-la soigneusement avec de l'alcool à 90° et un chiffon non pelucheux avant d'utiliser la lampe.

4. Aligner les côtés plats du culot de la lampe et les attaches placées de part et d'autre de la douille.
5. Enfoncer le culot jusqu'à ce que la lampe soit bien en place. (Lorsqu'elle est bien montée, le haut du culot de la lampe doit arriver au même niveau que le haut des attaches.)

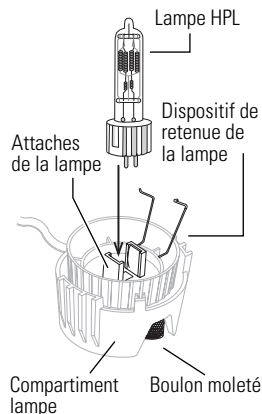

Figure 3

**Attention!** Une lampe mal installée risque de tomber en panne prématurément et d'endommager la douille.

6. Abaisser le dispositif de retenue sur le culot de la lampe et l'attacher solidement.
7. Pour installer le compartiment lampe, aligner les ailettes latérales et le trou du boulon, ensuite serrer le boulon moleté pour fixer le compartiment.

## Alignement de la lampe

Pour aligner la lampe, utiliser les deux boutons concentriques situés au dos du compartiment lampe. Le bouton extérieur centre la lampe dans le réflecteur et la maintient en position; le bouton intérieur règle le champ avec plus de précision.

**Attention:** Le luminaire doit être branché pour pouvoir aligner la lampe.

1. Déverrouiller le bouton extérieur en le faisant tourner dans le sens inverse des aiguilles d'une montre.
2. Faire jouer doucement le bouton de droite à gauche et de haut en bas jusqu'à ce que la lampe soit centrée dans le champ.
3. Une fois que la lampe est centrée, serrer le bouton extérieur pour l'immobiliser.
4. Tourner le bouton intérieur vers la droite ou vers la gauche pour obtenir un champ plan optimum.

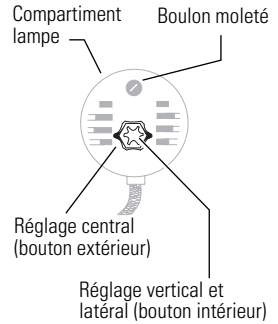

Figure 4

## Mise au point du faisceau lumineux

Sur un CE Source Four jr à angle de champ fixe, avec une lentille de 26°, 36° ou 50°, régler la position de la lentille pour mettre au point le contour du faisceau. Sur un CE Source Four jr Zoom, régler la position des deux lentilles pour déterminer l'angle de faisceau et mettre au point le contour du faisceau. Les lentilles du Zoom donnent une gamme de 25° à 50°.

1. Desserrer le(s) bouton(s) de réglage du faisceau situé(s) sur la partie inférieure du corps. Voir la **Figure 5**.
2. Faire glisser le(s) lentille(s) vers l'avant ou vers l'arrière pour obtenir le contour de faisceau désiré.
3. Une fois que la mise au point du luminaire est effectuée, serrer le(s) bouton(s) de réglage du faisceau.

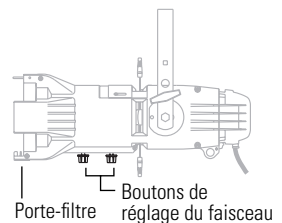

Figure 5

## La gélatine

Pour les meilleurs résultats, toujours utiliser un véhicule couleur haute température d'excellente qualité. ETC ne peut pas garantir de bonnes performances avec des gélatines de couleur intense et de basse température.

## Mise en forme du faisceau lumineux

Vous pouvez donner une forme à votre faisceau lumineux en utilisant les couteaux, un gobo, ou un iris amovible optionnel (pièce ETC n° 7062A1011).

### Projection de formes

Le logement de porte-gobo se trouve sur la partie supérieure du corps, juste devant les couteaux. Il permet l'emploi du porte-gobo taille M. Voir la **Figure 8**. La poignée du porte-gobo taille M devrait être inclinée de 30° dans la direction opposée à la poignée des couteaux. Si la poignée de votre porte-gobo est droite, vous pouvez la courber jusqu'à ce qu'elle ne bloque pas le mouvement de la poignée de couteaux.

Utiliser un donut optionnel (pièce ETC n° 7060A1037) dans le porte-accessoires pour améliorer la projection de formes.

### Logement d'iris amovible

Le logement d'iris amovible se trouve sur la partie supérieure du corps avant, juste devant le logement de porte-gobo. Voir la **Figure 6**. Lorsqu'il n'est pas utilisé, un petit volet métallique fixé par deux vis cruciformes empêche les pertes de lumière et maintient en place le montage de l'iris. Pour installer l'iris, suivre les directives suivantes.

**Attention!** Assurez-vous que le luminaire n'est plus chaud avant d'installer l'iris.

1. A l'aide d'un tournevis cruciforme, desserrer les vis du volet du logement d'iris. Ne pas enlever les vis.
2. Découvrir le logement en faisant glisser le volet complètement vers l'avant.
3. Insérer l'iris. La surface plate doit être tournée vers les couteaux et le manche de l'iris doit dépasser du logement.
4. Refermer le volet en le faisant glisser vers les couteaux jusqu'au manche de l'iris. Laisser suffisamment de place pour bouger le manche de l'iris. Serrer les vis.

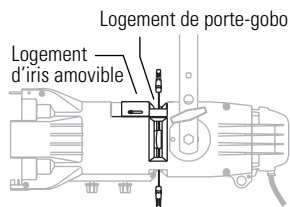

Figure 6

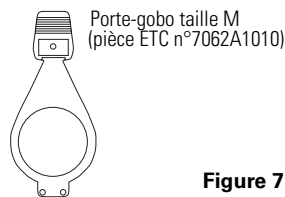

Figure 7



Figure 8

# Changement des montages de lentille

Suivre les instructions ci-dessous pour remplacer une lentille à angle de champ fixe par des lentilles Zoom.

1. Desserrer les vis à l'avant de la piste de port de lentille.
2. Sortir la piste de port de lentille du corps.
3. Enlever le bouton de réglage du faisceau de la partie inférieure du corps et retirer le montage de lentille du corps.
4. Introduire le montage arrière de lentille Zoom dans le corps et mettre en place son bouton de réglage de faisceau.
5. Introduire le montage avant de lentille Zoom dans le corps et mettre en place son bouton de réglage de faisceau.
6. Remettre la piste de port de lentille à sa place.
7. Remettre et serrer les vis à l'avant de la piste de port de lentille.

**NB:** Effectuer l'opération inverse pour remplacer des lentilles Zoom par des lentilles normales.

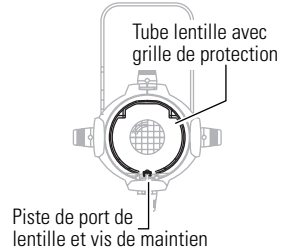

Figure 9

# Nettoyage des lentilles

**Attention!** Remplacer les lentilles si elles sont manifestement endommagées au point que leur efficacité s'en trouve diminuée, par exemple, si elles sont fêlées ou rayées.

1. Enlever le montage de lentille. (Voir **Changement des montages de lentille** ci-dessus, étapes 1-3).
2. Enlever la grille de protection.
3. Humecter un chiffon non pelucheux avec du vinaigre ou de l'ammoniaque. Vous pouvez aussi utiliser de l'eau, mais cela laissera des taches que vous pourrez enlever en frottant légèrement la lentille avec un chiffon propre et sec.

**ATTENTION!** Ne jamais utiliser de liquide à nettoyer les vitres ou de matériau abrasif pour nettoyer les lentilles. Les liquides à nettoyer les vitres risquent de tacher la surface des lentilles. Les matériaux abrasifs (telle que la laine de verre) risquent d'endommager la lentille.

4. Essuyer la lentille doucement, en commençant par son centre.
5. Replacer la grille de protection.
6. Remettre le montage de lentille en place.

---

## Accessoires

Porte-gobo, taille M	7062A1010
Donut de 6,25 po (15,875cm)	7060A1037
Snoot de 6,25 po (15,875cm)	7060A1018
Porte-filtre de 6,25 po (15,875 cm)	7060A3043
Montage de l'iris amovible	7062A1011
Câble de sécurité de 30 po (76,2 cm), noir	7060A1022
Montage de lentille 50°	7062A2204
Montage de lentille 36°	7062A2203
Montage de lentille 26°	7062A2201
Jeu de lentilles Zoom	7062K4001
Montage avant de lentille Zoom	7062A2005
Montage arrière de lentille Zoom	7062A2006



# Instrucciones para el CE Source Four jr

## Advertencias de seguridad

El proyector elipsoidal de alto rendimiento CE Source Four jr está destinado únicamente para uso profesional. Lea atentamente este manual antes de utilizar este equipo. Siga las advertencias de seguridad dadas a continuación antes de intentar poner en funcionamiento su CE Source Four jr:



- No instale su CE Source Four jr cerca de superficies inflamables.
- Utilice su CE Source Four jr solamente en lugares secos (no lo utilice en lugares con humedad relativa por encima del 90 por ciento). No debe usarse al aire libre.
- Monte y apoye la luminaria solamente por los orificios para la lira de suspensión primaria. Instale su luminaria suspendida de una garra o grapa sujeta a la lira por tornillo (hasta métrica 12) con tuerca y arandela.
- Además de la suspensión primaria, instale un cable de seguridad (pieza ETC #7060A1022) o una cadena al punto de anclaje destinado a tal fin (punto de suspensión secundaria) Ver la página page 3.
- Abra completamente las cuatro cuchillas antes de encender la luminaria.
- Asegúrese de que el clip de seguridad del portafiltros no está abierto.
- Reemplace la lámpara siempre que aparezca dañada o deformada.
- Mantenga la luminaria a por lo menos 0,6 metros de distancia de cualquier superficie que esté alumbrando. A ésta o mayor distancia, la luz proyectada no causará una temperatura superior a los 90°C.
- Para realizar la limpieza, cambio de lámpara o cualquier operación de mantenimiento, desconecte el proyector de la red eléctrica.
- Temperatura ambiente máxima:  $T_a = 45^\circ\text{C}$
- Temperatura máxima de la superficie exterior durante el uso:  $T_{\text{max}} = 235^\circ\text{C}$
- Se incluyen con el manual etiquetas adhesivas en varios idiomas. Elija la apropiada y adhiérala al proyector, sobre la etiqueta de advertencia que se encuentra en la lira. No cubra la marca registrada de ETC ni la palabra CE.

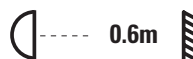

## Conexión a la red

Se debe enchufar una clavija homologada para corrientes superiores a 2,5 amp y 220/240 voltios a la red principal de la luminaria. Los alambres en la red principal miden 1,5mm<sup>2</sup> cada uno y tienen los colores de acuerdo al siguiente código:

Verde y Amarillo:	Tierra
Azul:	Neutro
Marrón:	Vivo



**¡ADVERTENCIAS!** La luminaria debe de estar enchufada a una alimentación con toma de tierra.

Corriente:	2,5 amp (5 amp a 120 voltios)
Tension:	220-240 voltios
Frecuencia:	50/60Hz

## Ajuste de la lira

Para ajustar la posición de la luminaria, afloje la maneta de la lira e incline la luminaria a la posición deseada. Apriete la maneta para fijar la lira.

La lira de Source Four jr tiene dos posiciones en las que fijar la altura de la luminaria.

1. Para cambiar la posición de la lira, remueva la maneta de la lira y remueva los tornillos hexagonales a ambos lados de la luminaria.
2. Ponga la luminaria en la posición deseada. Ver la **Figura 1**.
3. Coloque y apriete los tornillos hexagonales y la maneta de la lira.

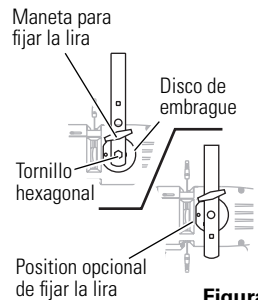

**Figura 1**

## Clip de seguridad del portafiltros

El marco portafiltros está equipado con un clip de resorte que previene la caída de los portafiltros y los accesorios.

**Importante:** Asegúrese de que el clip de seguridad esté siempre cerrado antes de colgar la luminaria.

1. Para soltar el clip de seguridad, empujelo hacia los lados. El clip se abrirá.
2. Inserte el portafiltros.
3. Apriete el clip hacia abajo hasta cerrarlo.

Clip de seguridad del portafiltros

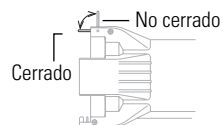

**Figura 2**



# Lámparas HPL

Las lámparas HPL son de halógeno tungsteno.

**Importante:** Verifique que la lámpara HPL que vaya a utilizar sea adecuada para el voltaje de su dispositivo. Las lámparas HPL están disponibles en 230 y 240 voltios. La utilización sobrevoltada de estas lámparas reduce la vida de la lámpara y puede causar fallo prematuro de la lámpara.

**¡ADVERTENCIAS!** No utilice otras lámparas que las de tipo HPL en los proyectores CE Source Four jr. **La utilización de lámparas distintas a las HPL anula la garantía y no está de acuerdo con las normativas CE de seguridad.**

	Código de la lámpara	Vátios	Voltios	Temperatura del color	Duración promedio
euro.	HPL 575/230	575	230	3,200°K	400 horas
	HPL 575/240	575	240	3,200°K	400 horas
americanas	HPL 375/115	375	115	3,250°K	300 horas
	HPL 375/115X	375	115	3,050°K	1,000 horas
	HPL 550/77	550	77	3,250°K	300 horas
	HPL 550/77X	550	77	3,050°K	2,000 horas
	HPL 575/115	575	115	3,250°K	300 horas
	HPL 575/115X	575	115	3,050°K	2,000 horas
	HPL 575/120	575	120	3,250°K	300 horas

## Instalación de la lámpara HPL

**Importante:** Instale la lámpara antes de utilizar el proyector.

**¡Advertencia!** Reemplace la lámpara siempre que aparezca dañada o deformada.

1. Desconecte el proyector antes de instalar y reemplazar la lámpara.

**¡ADVERTENCIAS!** Deje que la lámpara se enfríe antes de intentar cambiarla.

2. Afloje el tornillo moleteado en la parte posterior de la cubierta de la lámpara. Tire por la cubierta en línea recta hacia afuera.
3. Quite la lámpara HPL de su caja, sosteniéndola de la base.

**Nota:** Para evitar un fallo prematuro, no toque el cristal de la lámpara. Si Ud. toca la lámpara, antes de ponerla en funcionamiento límpiela cuidadosamente con alcohol y con un paño sin pelusas.

4. Alinee los lados planos de la base de la lámpara con las piezas de sujeción a cada lado del portalámparas. Ver la **Figura 3**.

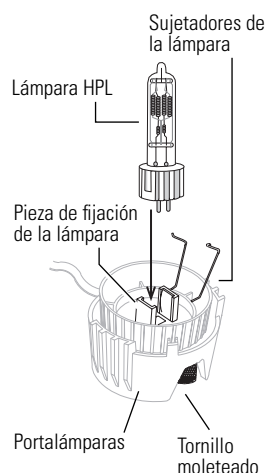

**Figura 3**

- Empuje hacia abajo sobre la base de la lámpara hasta que la lámpara esté firmemente fijada. (La parte superior de la base de la lámpara estará a nivel con los bordes superiores de las piezas de sujeción cuando la lámpara está bien instalada.)

**¡Advertencia!** *Una lámpara mal instalada trae consigo un fallo prematuro tanto de la lámpara como del portalámparas.*

- Apriete los alambres de seguridad hacia abajo y sobre la base de la lámpara. Cierre firmemente.
- Para reinstalar la cubierta de la lámpara, alinee las aletas laterales con el agujero del tornillo. Ajuste el tornillo moleteado para fijar la cubierta de la lámpara.

### Alineación de la lámpara

Use las dos manetas concéntricas en la parte posterior del portalámparas para centrar la lámpara. La maneta exterior sirve para centrar la lámpara con el reflector y sujetarla en su posición; la maneta interior ajusta el perfil del haz de luz. Ver la **Figura 5**.

**Importante:** *Para ajustar la lámpara debe de encender el proyector.*

- Afloje la maneta exterior, girándola una vez hacia la izquierda.
- Mueva cuidadosamente la maneta exterior hasta conseguir centrar el haz de luz de modo correcto.
- Una vez que la lámpara esté centrada, apriete la maneta exterior hasta fijarla en su posición.
- Gire la maneta interior hacia la derecha o la izquierda para conseguir el perfil luminoso idóneo .

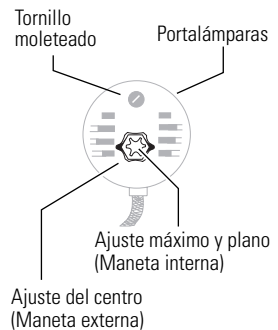

**Figura 4**

### Enfoque del haz luminoso

Para un CE Source Four jr de ángulo de campo fijo, con lentes de 26°, 36° o 50°, ajuste la posición de la lente para enfocar el borde del haz de luz. Con un CE Source Four jr con Zoom, para ajustar la apertura del haz luminoso y para enfocar el borde del haz, ajuste la posición de las dos lentes. Las lentes con Zoom le permiten de 25 a 50 grados.

- Afloje la(s) maneta(s) de enfoque en la parte inferior del tubo. Ver la **Figura 6**.
- Deslice la(s) lente(s) hacia adelante o hacia atrás hasta lograr el borde del haz de luz deseado.
- Apriete la maneta de enfoque una vez conseguido el enfoque deseado.

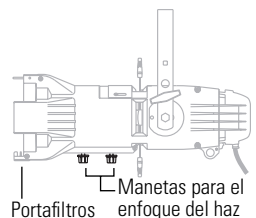

**Figura 5**

## Notas acerca de las gelatinas de color

Para obtener los mejores resultados, use siempre gelatinas de color de alta calidad y de alta temperatura. ETC no garantiza funcionamiento con colores saturados o gelatinas de baja temperatura.

## Recorte del haz de luz

Para darle forma al haz de luz, utilice las cuchillas de recorte, un gobo o un iris opcional (pieza ETC #7062A1011).

### Proyección del gobo

La ranura del portagobos se encuentra en la parte superior del tubo justo delante de las cuchillas de recorte. La ranura del portagobos acepta portagobos de vidrio en el tamaño M. Ver la **Figura 7**. La palanca del portagobos del tamaño M debería doblarse a un ángulo de 300 en dirección contraria a las cuchillas. Si la palanca del portagobos es recta, Ud. la puede doblar lo suficiente para no interferir con la acción de la palanca de las cuchillas.

Use un donut opcional (pieza ETC ##7060A1037) para realzar la proyección del gobo.

### Ranura para el iris

La ranura para el iris se encuentra en la parte superior del tubo frontal, justo delante de la ranura del portagobos. Ver la **Figura 6**. Cuando no esté en uso, una pequeña placa de lámina metálica fijada con dos tornillos de estrella previene fugas de luz y retiene el montaje del iris. Para instalar un iris siga estos pasos:

**¡Advertencia!** *Asegúrese de que la luminaria no está caliente antes de instalar el iris.*

1. Use un destornillador de estrella para aflojar los tornillos de la placa de la ranura del iris. No quite los tornillos.
2. Deslice la cubierta hacia adelante, dejando la ranura completamente libre.
3. Inserte el iris. El lado plano debe estar orientado hacia las cuchillas, mientras que la palanca del iris debe de orientarse en sentido contrario.
4. Deslice la placa hacia las cuchillas hasta que se junte con la palanca del iris. Deje suficiente espacio para poder mover la palanca del iris. Apriete los tornillos.

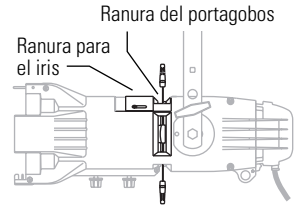

**Figura 6**



Portagobos tamaño M  
(Pieza ETC #7062A1010)

**Figura 7**



Iris  
(Pieza ETC #7062A1011)

**Figura 8**

## Para cambiar el ensamblaje de la lente

Siga los pasos siguientes para cambiar la lente de ángulo de campo fijo por una lente de Zoom.

1. Afloje el tornillo de la parte frontal del carril para la lente.
2. Tire el carril para la lente hacia afuera del tubo.
3. Quite la maneta de enfoque del haz en la parte inferior del tubo. Deslice el ensamblaje de la lente del tubo.
4. Deslice la parte posterior de la lente de Zoom en el tubo y vuelva a poner la maneta de enfoque del haz.
5. Deslice la parte anterior de la lente de Zoom en el tubo y vuelva a poner la maneta de enfoque del haz.
6. Vuelva a deslizar el carril para la lente en su sitio.
7. Vuelva a poner el tornillo de la parte frontal del carril y apriételo.

**Nota:** *Nota: Siga este proceso al revés para reemplazar la lente de Zoom por una lente normal.*



Carril para la lente y tornillo de retención

Figura 9

## Limpieza de las lentes

**¡Advertencia!** *Cambie las lentes siempre que presenten daños visibles que reduzcan su eficacia (como por ejemplo grietas o rajaduras profundas).*

1. Quite el ensamblaje de la lente (siga los pasos 1 a 3 de la sección anterior, **Para cambiar el ensamblaje de la lente**).
2. Quite la rejilla de seguridad.
3. Humedezca un paño limpio y sin pelusas con vinagre o amoníaco doméstico. También puede usar agua, pero quedarán manchas, las cuales podrá quitar frotando la lente cuidadosamente con un paño limpio y seco.

---

**¡ADVERTENCIAS!** *No use nunca un limpiador para cristales y vidrios o cualquier material abrasivo para limpiar la lente. Limpiadores para cristales y vidrios dejarán la superficie de la lente manchada. Materiales abrasivos (como virutas de acero) dañarán la lente.*

---

4. Empezando desde el centro, pase el paño cuidadosamente sobre la lente.
5. Monte la rejilla de seguridad.
6. Monte el ensamblaje de la lente.

## Accesorios

Portagobos, tamaño M	7062A1010
Donut de 6,25" (15,875cm)	7060A1037
Snoot de 6,25" (15,875cm)	7060A1018
Portafiltros de 6,25" (15,875cm)	7060A3043
Montaje del iris	7062A1011
Cable de seguridad, 30" (76,2cm) negro	7060A1022
Tubo de lentes 50°	7062A2204
Tubo de lentes 36°	7062A2203
Tubo de lentes 26°	7062A2201
Juego de lentes Zoom	7062K4001
Ensamblaje anterior de la lente de Zoom	7062A2005
Ensamblaje posterior de la lente de Zoom	7062A2006



---

---



## Electronic Theatre Controls

**North America** 3030 Laura Lane • Middleton, Wisconsin 53562 • USA  
Tel: (+1) 608 831 4116 • Fax: (+1) 608 836 1736

**Europe** 5 Victoria Industrial Estate • Victoria Road • London W3 6UU  
Tel: (+44) 181 896 1000 • Fax: (+44) 181 896 2000

**Asia** Room 605-606 • Tower III, Enterprise Square • 9 Sheung Yuet Road • Kowloon Bay •  
Hong Kong Tel: (+852) 2799 1220 • Fax: (+852) 2799 9325

**World Wide Web:** <http://www.etconnect.com> • **Email:** [mail@etconnect.com](mailto:mail@etconnect.com)

Copyright 1998. Specifications subject to change.

**CE Source Four jr/Zoom** is protected by US Patent Numbers 5,446,637 and 5,268,613; and Japanese Patent Number 2,501,772. US and International Patents Pending. 7062M1004. Revised 11/98.

Copyright 1998. Technische Änderungen vorbehalten.

**CE Source Four jr/Zoom** ist rechtlich geschützt durch US Patente Nr. 5,446,637, Nr. 5,544,029, und Japanische Patent Nummer 2,501,772. US und internationale Patente angemeldet. 7062M1004. Ausgabe 11/98.

Copyright 1998. Spécifications sujettes à changement.

**CE Source Four jr/Zoom** est protégé par les numéros de brevet américain 5.446.637; 5.268.613; et numéro de brevet japonais 2,501,772. Modèles déposés. 7062M1004. Révisé 11/98.

Copyright 1998. Las especificaciones están sujetas a cambios.

**CE Source Four jr/Zoom** está protegido por los números de patente de los EEUU 5,446,637; 5,268,613; and número de patente japonés 2,501,772. Patentes de los EEUU y patentes internacionales pendientes. 7062M1004. Revisado 11/98

---