



26°, 36°, 50°
& 25°- 50°

Spezifikationen

Profilscheinwerfer

- Gehäuse**
- Robustes Aluminium-Druckgußgehäuse
 - Blendenschieber aus rostfreiem Edelstahl
 - Integrierter Druckguß-Farbrahmenhalter mit oberliegendem Halteclip
 - Stahlbügel mit zwei Befestigungspositionen
 - Bügelfeststellung per Knebelhandgriff
 - Einschub für Stahl Gobos
 - Einschub mit Abdeckung für motorisierte Gobo-Rotatoren oder optionale Iris
- Elektrotechnische Teile**
- 230-240V, 50Hz
 - Hitzebeständiges Silikonkabel
 - CE Kennzeichnung
- Lamp**
- 575W maximum
 - HPL — Kompakt Glühwendel Lampe
 - Patentierte Glühwendel Geometrie für extrem effiziente Lichtausbeute
 - Integrierter Lampenkühlkörper aus Aluminium-Druckguß

Optisches System

- Elliptischer Reflektor aus Borosilikat mit asphärischer Linse und mehrschichtiger dichroitischer Beschichtung
- 95% des sichtbaren Lichtes wird durch das Optische System geleitet
- 90% der Infrarot-Strahlung (Wärme) passiert den Reflektor
- Reflektor und Linse(n) sind mit erschütterungsfreien Befestigungen gesichert
- Werkzeugfreie Lampenzentrierungs (X/Y) und Spitz/Flach (Z) Einstellungs-Knöpfe
- Feststellbare X, Y und Z Einstellungen, keine Veränderung durch Lampenwechsel
- Austauschbare Linsensätze erlauben die Auswahl von 26°, 36°, und 50° Abstrahlwinkeln

Photometrische Daten

Source Four jr

26°	Entfernung (m)	7,0	10,0	12,0	15,0
	Lichtkegel Durchmesser (m)	2,9	4,2	5,0	6,3
	Leuchtstärke 230V (lux)	1031	505	351	224
	Leuchtstärke 240V (lux)	829	406	282	180

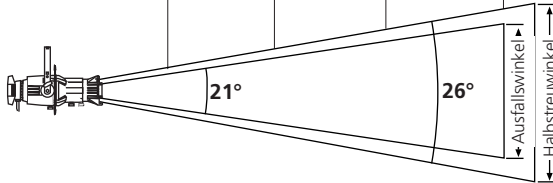

Halbstrreuwinkel: Durchmesser des Lichtkegels: Multiplizieren Distanz mit 0,46.

Ausfallswinkel: Durchmesser des Lichtkegels: Multiplizieren Distanz mit 0,30

Spannung (V)	Candela	Feld Lumen	Wirksamkeit LPW	Wirkungsgrad %
230	50 500	4 819	8,2	32,3
240	40 600	4 160	7,2	27,9

36°	Entfernung (m)	5,0	7,0	9,0	11,0
	Lichtkegel Durchmesser (m)	2,9	4,0	5,2	6,4
	Leuchtstärke 230V (lux)	972	496	300	201
	Leuchtstärke 240V (lux)	816	416	252	169

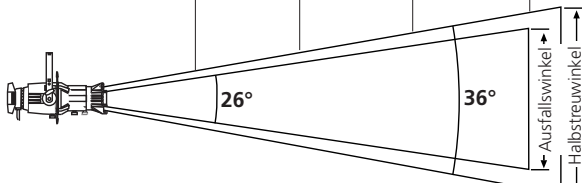

Halbstrreuwinkel: Durchmesser des Lichtkegels: Multiplizieren Distanz mit 0,67.

Ausfallswinkel: Durchmesser des Lichtkegels: Multiplizieren Distanz mit 0,43

Spannung (V)	Candela	Feld Lumen	Wirksamkeit LPW	Wirkungsgrad %
230	24 300	4 160	7,2	27,9
240	20 400	3 610	6,3	24,2

50°	Entfernung (m)	3,0	4,5	5,5	6,5
	Lichtkegel Durchmesser (m)	2,8	4,2	5,1	6,0
	Leuchtstärke 230V (lux)	1844	820	549	393
	Leuchtstärke 240V (lux)	1844	820	549	393

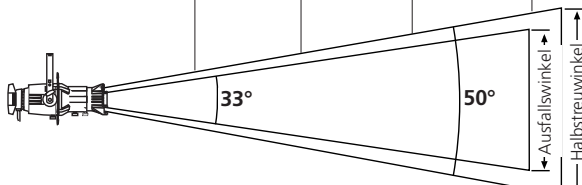

Halbstrreuwinkel: Durchmesser des Lichtkegels: Multiplizieren Distanz mit 0,93.

Ausfallswinkel: Durchmesser des Lichtkegels: Multiplizieren Distanz mit 0,61

Spannung (V)	Candela	Feld Lumen	Wirksamkeit LPW	Wirkungsgrad %
230	16 600	5 830	10,1	39,1
240	16 600	5 420	9,4	36,4

Source Four jr Zoom

25°	Entfernung (m)	7,0	9,0	11,0	13,0
	Lichtkegel Durchmesser (m)	3,3	4,2	5,1	6,1
	Leuchtstärke 230V (lux)	1380	835	559	400

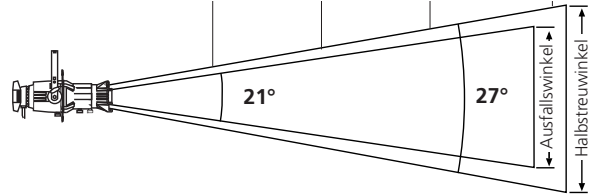

Halbstrreuwinkel: Durchmesser des Lichtkegels: Multiplizieren Distanz mit 0,44.

Ausfallswinkel: Durchmesser des Lichtkegels: Multiplizieren Distanz mit 0,32

W/V	Candela	Feld Lumen	Wirksamkeit LPW	Wirkungsgrad %
575/230	67 600	7 120	12,4	47,8

36°	Entfernung (m)	4,5	6,0	8,0	9,0
	Lichtkegel Durchmesser (m)	3,0	4,0	5,3	5,9
	Leuchtstärke 230V (lux)	1753	986	555	438

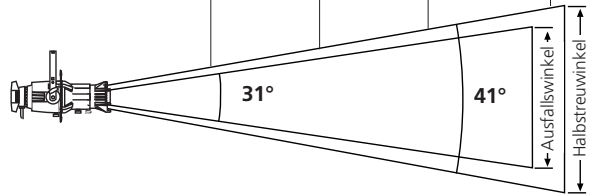

Halbstrreuwinkel: Durchmesser des Lichtkegels: Multiplizieren Distanz mit 0,67.

Ausfallswinkel: Durchmesser des Lichtkegels: Multiplizieren Distanz mit 0,43

W/V	Candela	Feld Lumen	Wirksamkeit LPW	Wirkungsgrad %
575/230	35 500	8 890	15,5	59,7

50°	Entfernung (m)	3,0	4,5	5,5	6,5
	Lichtkegel Durchmesser (m)	2,8	4,1	5,0	6,0
	Leuchtstärke 230V (lux)	2533	1126	754	540

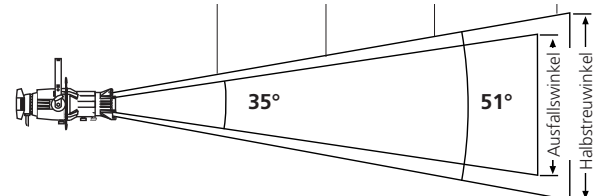

Halbstrreuwinkel: Durchmesser des Lichtkegels: Multiplizieren Distanz mit 0,89.

Ausfallswinkel: Durchmesser des Lichtkegels: Multiplizieren Distanz mit 0,57

W/V	Candela	Feld Lumen	Wirksamkeit LPW	Wirkungsgrad %
575/230	22 800	7 900	13,7	53,0

Alle Photometrischen Daten in diesem Dokument wurden an Standard-Scheinwerfern und mit dem Prometric™ CCD Mess System gemessen. Die Scheinwerfer wurden auf eine Cosinus Lichtverteilung eingestellt und mit kalibrierten HPL 575/230 14900 Lumen und HPL 575/240 14900 Lumen Lampen an der Nennspannung vermessen. Die gesamten Daten wurden auf nominale Lampenlumen normalisiert.

Um die Lichtstärke in Lux bei einer bestimmten Entfernung zu erhalten, muß die "Candela" Angabe durch das Quadrat der Entfernung geteilt werden..

Abmessungen

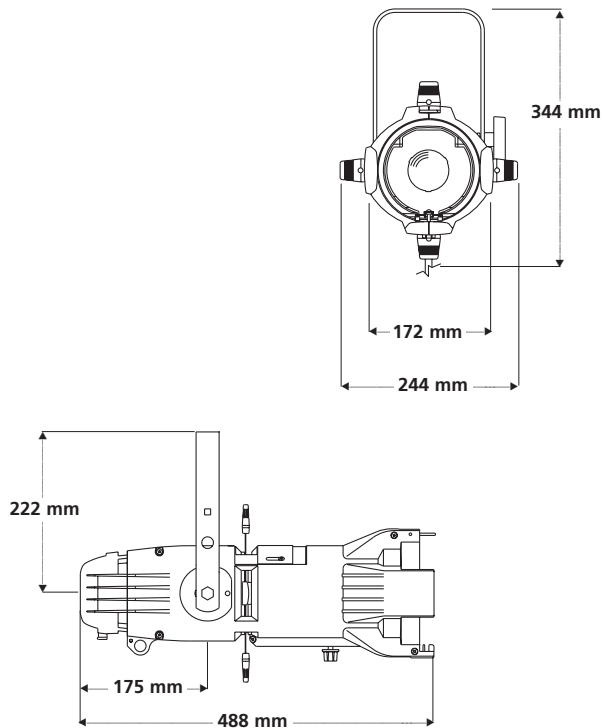

Bestellinformation

Source Four jr und Source Four jr Zoom

Artikel Nr.	Bezeichnung
7062A1201	26° Source Four jr (schwarz)
7062A1202	36° Source Four jr (schwarz)
7062A1203	50° Source Four jr (schwarz)
7062A1209	Source Four jr Zoom (schwarz)

7062A****-1 Für weiß fügen sie bitte eine -1 an das ende der oben genannten Artikel Nummern an.

Jeder ETC Source Four jr und ETC Source Four jr Zoom wird mit einem Farbrahmen und Anschlußkabel ohne Stecker ausgeliefert.

Source Four jr und Source Four jr Zoom Zubehör

Artikel Nr.	Bezeichnung
7062A2201	Source Four jr 26° Linsensatz
7062A2203	Source Four jr 36° Linsensatz
7062A2204	Source Four jr 50° Linsensatz
7062A1010	Gobo-Halterung, Größe M
7060A1022	Sicherungs Seil 800mm
7062A1011	Einschub-Iris
7060A1017	Farbrahmen 159 x 159mm (Ersatz)
7060A1015	Donut 159 x 159mm
PSF1021	Snoot

Bemerkung : Bitte fragen sie Ihren lokalen Händler oder ETC Europa für das gesamte erhältliche Source Four Zubehör oder Farben außer Schwarz oder Weiß.

Source Four Jr. Gewicht und Abmessungen

	Scheinwerfer Gewicht kg	Gewicht incl. Verpackung kg	Abmessungen Verpackung mm
26°,36°,50°	6,4	6,5	290 x 290 x 650

Lampen code	Watt	Volt	Anfangs Lumen	Farb Temp.	Mittlere Lebensdauer	MF
HPL 575/230	575	230	14 900	3 200°	400	0,76
HPL 575/240	575	240	14 900	3 200°	400	0,76
HPL 575/230X	575	230	11 780	3 050°	1500	0,61
HPL 575/240X	575	240	11 780	3 050°	1500	0,64
HPL 375/230X	375	230	7 800	3 050°	1000	0,38
HPL 375/240X	375	240	7 800	3 050°	1000	0,38

Achtung: Die Benutzung von anderen Lampen außer der HPL führt zum Erlöschen der CE Kennzeichnung und der Produktgarantie. Der Source Four Jr. ist für maximal 575W zugelassen.

Anmerkung: Für den Gebrauch einer Lampe, multiplizieren Sie den Candela-Wert des gewünschten Ausfallswinkels mit dem Multiplizierungsfaktor (MF), der für den gewünschten Lampentyp angegeben ist.



Europa Tel: +44 (0)20 8896 1000 • Fax: +44 (0)20 8896 2000
Americas Tel: +1 608 831 4116 • Fax: +1 608 836 1736
Asien Tel: +852 2799 1220 • Fax: +852 2799 9325
Email: mail@etc europe.com • **Web:** www.etcconnect.com



7062L1001DE - Rev 7